

Art.Nr.
4903401901 / 4903401903
AusgabeNr.
4903401850
Rev.Nr.
24/08/2017













schepach













OSM100

D	Oszillierende Spindelschleifmaschine Original-Anleitung
GB	Oscillating Spindle Grinding Machine Translation from the original instruction manual
FR	Ponceuse à broche oscillante Traduction des instructions d'origine
IT	Rettificatrice oscillante Traduzione dalle istruzioni d'uso originali
EE	Ostsilleeriv spindellihvmasin Tõlge Originaalkasutusjuhend

LT	Oscilluojanti sraigtinė šlifavimo mašina Vertimas originali naudojimo instrukcija
LV	Svārstīgā darbvārpstas slīpmašīna Tulkošana no oriģinālā lietošanas instrukcija
HR	Oscilirajuća brusilica s vretenom Prijevod originalnog priručnika za uporabu
SK	Oscilačná vretenová brúska Preklad originálu návodu na obsluhu
CZ	Oscilační vřetenová bruska Překlad originálního návodu k obsluze
HU	Oscillációs orsócsiszoló Eredeti használati utasítás fordítása

DE		Nur für EU-Länder Werfen Sie Elektrowerkzeuge nicht in den Hausmüll! Gemäß europäischer Richtlinie 2012/19/EU über Elektro- und Elektronik-Altgeräte und Umsetzung in nationales Recht müssen verbrauchte Elektrowerkzeuge getrennt gesammelt und einer umweltgerechten Wiederverwertung zugeführt werden.
GB		Only for EU countries. Do not dispose of electric tools together with household waste material! In observance of European Directive 2012/19/EC on WEEE and its implementation in accordance with national law, electric tools that have reached the end of their life must be collected separately and returned to an environmentally compatible recycling facility.
FR		Pour les pays européens uniquement Ne pas jeter les appareils électriques dans les ordures ménagères! Conformément à la directive européenne 2012/19/UE relative aux déchets d'équipements électriques ou électroniques (DEEE), et à sa transposition dans la législation nationale, les appareils électriques doivent être collectés à part et être soumis à un recyclage respectueux de l'environnement.
IT		Solo per i paesi EU. Non smaltire gli elettrodomestici con i rifiuti domestici! In conformità con la Direttiva Europea 2012/19/CE sui rifiuti di apparecchiature elettriche ed elettroniche e la sua attuazione nel diritto nazionale, gli elettrodomestici devono essere raccolti separatamente e riciclati nel rispetto dell'ambiente.
NL		Alleen voor EU-landen Geef elektrisch gereedschap niet met het huisvuil mee! Volgens de Europese richtlijn 2012/19/EU inzake oude elektrische en elektronische apparaten en de toepassing daarvan binnen de nationale wetgeving, dient gebruikt elektrisch gereedschap gescheiden te worden ingezameld en te worden afgevoerd naar een recycle bedrijf dat voldoet aan de geldende milieu-eisen.
ES		Solo para países de la UE. No arroje herramientas eléctricas a la basura doméstica. Conforme con la Directiva europea 2012/19/CE sobre Residuos de aparatos eléctricos y electrónicos y la transposición a la legislación nacional, los residuos de las herramientas eléctricas deben recogerse de manera selectiva y reciclarse de un modo respetuoso con el medio ambiente.
PT		Apenas para países da UE Não deite ferramentas eléctricas no lixo doméstico! De acordo com a directiva europeia 2012/19/CE sobre ferramentas eléctricas e electrónicas usadas e a transposição para as leis nacionais, as ferramentas eléctricas usadas devem ser recolhidas em separado e encaminhadas a uma instalação de reciclagem dos materiais ecológica.
SE		Gäller endast EU-länder Elektriska verktyg får inte kastas i hushållssoporna! Enligt direktivet 2012/19/EU som avser äldre elektrisk och elektronisk utrustning och dess tillämpning enligt nationell lagstiftning ska uttjänta elektriska verktyg sorteras separat och lämnas till miljövänlig återvinning.
FI		Koskee vain EU-maita Älä hävittää sähkötyökalua tavallisen kotitalousjätteen mukana! Vanhoja sähkö- ja elektroniikkalaitteita koskevan EU-direktiivin 2012/19/ETY ja sen maakohtaisten sovellusten mukaisesti käytetyt sähkötyökalut on toimitettava ongelmajätteen keräyspisteeseen ja ohjattava ympäristöstävälliseen kierrätykseen.
NO		Kun for EU-land Kast aldri elektroverktøy i husholdningsavfallet! I henhold til EU-direktiv 2012/19/EF om kasserte elektriske og elektroniske produkter og direktivets iverksetning i nasjonal rett, må elektroverktøy som ikke lenger skal brukes, samles separat og returneres til et miljøvennlig gjenvinningsanlegg.
DK		Kun for EU-lande Eleværktøj må ikke bortskaffes som almindeligt affald! I henhold til det europæiske direktiv 2012/19/EF om bortskaffelse af elektriske og elektroniske produkter og gældende national lovgivning skal brugt eleværktøj indsamles separat og bortskaffes på en måde, der skåner miljøet mest muligt.

SK		Len pre štáty EÚ Elektrické náradie nevyhadzujte do komunálneho odpadu! Podľa európskej smernice 2012/19/EU o nakladaní s použitými elektrickými a elektronickými zariadeniami a zodpovedajúcich ustanovení právnych predpisov jednotlivých krajín sa použité elektrické náradie musí zbierať oddelene od ostatného odpadu a podrobiť ekologickej šetrnej recyklácii.
SI		Samo za države članice EU. Električni orodja ne mečite med gospodinjске odpadke! V skladu z evropsko smernico 2012/19/ES o električnih in elektronskih odpadnih napravah in pretvorbo v državno pravo je treba odpadna električna orodja zbirati ločeno ter jih predati v okolju prijazno reciklažo.
HU		Csak EU-tagállamoknak. Ne dobja az elektromos kéziszerszámot a háztartási hulladék közé! Az elektromos és elektronikus berendezések hulladékairól szóló 2012/19/EK irányelv, valamint ennek a nemzeti jogba való átültetése alapján a használt elektromos kéziszerszámokat külön, környezetvédelmi újrhasznosítás céljából kell gyűjteni.
HR		Samo za EU-države Električne alate ne odlažite u kućne otpatke! Prema Europskoj direktivi 2012/19/EU o starim električnim i elektroničkim strojevima i preuzimanju u nacionalno pravo moraju se istrošeni električni alati sakupljati odvojeno i odvesti u pogon za reciklažu.
CZ		Pouze pro země EU. Elektrický nástroj nelikvidujte v domácím odpadu! Podle evropské směrnice 2012/19/ES o odpadních elektrických a elektronických zařízeních a jejího provedení ve vnitrostátním právu musí být použité elektrické nástroje tříděny a odvezeny k ekologické recyklaci.
PL		Tylko dla państw UE Proszę nie wyrzucać elektronarzędzi wraz z odpadami domowymi! Zgodnie z europejską Dyrektywą 2012/19/WE dot. zużytego sprzętu elektrycznego i elektronicznego oraz odpowiedzialniemi w prawie narodowym zużyte elektronarzędzia muszą być oddzielnie zbierane i wprowadzane do ponownego użytku w sposób nieszkodliwy dla środowiska.
LT		Tik ES šalims. Nemesiti elektros prietaisų kartu su kitomis namų ūkio atliekomis! Pagal Europos Sąjungos direktyvą 2012/19/UE dėl elektros ir elektroninės įrangos atliekų ir jos vykdymo pagal nacionalinius įstatymus elektros įrankius, kurių tinkamumo naudoti laikas pasibaigė, reikia surinkti atskirai ir perduoti aplinkai nekenksmingo pakartotinio perdavimo įmonei.
EE		Kehtib vaid EL maade suhtes. Ärge kasutage elektritööriistu koos majapidamisjätmetega! Vastavalt EÜ direktiivile 2012/19/EC elektri- ja elektroonikaseadmete jätmete osas ja kooskõlas igas riigis kehtivate seadustega, kehtib kohustus koguda kasutatud elektritööriistad eraldi kokku ja suunata need keskkonnasõbralikku taasinglusesse.
LV		Tikai attiecībā uz ES valstīm. Neutilizējiet elektriskas ierīces kopā ar sadzīves atkritumiem! Ievērojot Eiropas Direktīvu 2012/19/EK par elektrisko un elektronisko iekārtu atkritumiem un tās ieviešanu saskaņā ar nacionālo likumdošanu, elektriskas ierīces, kas nokalpojušas savu mūžu, ir jāsavāc daļiņā un jāatgriež videi draudzīgās pārstrādes vietās.
TR		Elektrikli aletleri çöpe atmayınız! Eski elektrikli ve elektronik cihazları kapsayan Avrupa Yönetmeliği 2012/19/EU ve ulusal kanunlardaki uygulaması gereğince kullanılmış elektrikli aletlerin ayrıştırılması ve çevreye zarara vermeyen bir dönüşüm sürecine sokulması gerekmektedir.
GR		Μόνο για χώρες της Ε.Ε. Μην πετάτε τα ηλεκτρικά εργαλεία στα οικιακά απορρίμματα! Σύμφωνα με την Ευρωπαϊκή Οδηγία 2012/19/EK σχετικά με απόβλητα ηλεκτρικού και ηλεκτρονικού εξοπλισμού και τη μεταφορά της στο εθνικό δίκαιο, τα χρησιμοποιημένα ηλεκτρικά εργαλεία πρέπει να συλλέγονται χωριστά και να παραδίδονται προς επαναχρησιμοποίηση με τρόπο φιλικό προς το περιβάλλον.

D	Oszillierende Spindelschleifmaschine	05–09
GB	Oscillating Spindle Grinding Machine	10–14
FR	Ponceuse à broche oscillante	15–19
I	Rettificatrice oscillante	21–25
EE	Ostsilleeriv spindellihvmasin	26-30
LT	Oscilluojanti sraigtinė šlifavimo mašina	31-35
LV	Svārstīgā darbvārpstas slīpmašīna	36-40
HR	Oscilirajuća brusilica s vretenom	41-45
SK	Oscilačná vretenová brúska	46-50
CZ	Oscilační vřetenová bruska	51-55
HU	Oscillációs orsócsiszoló	56-60

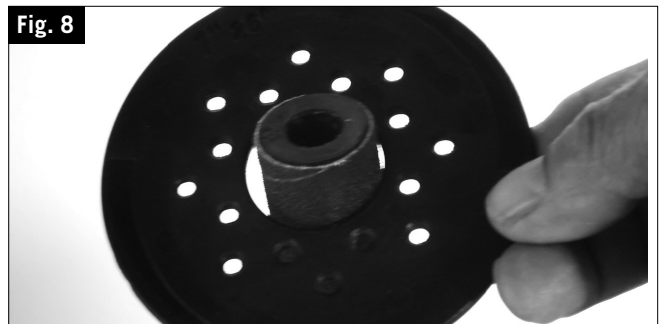
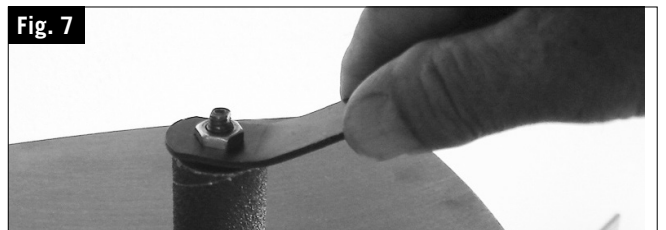
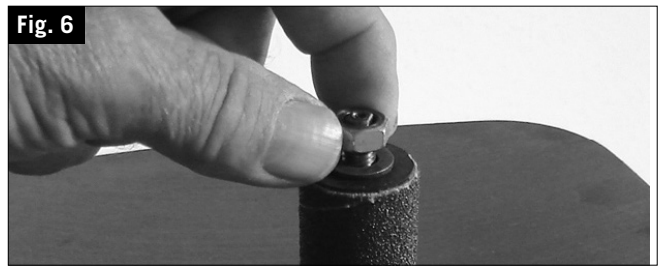
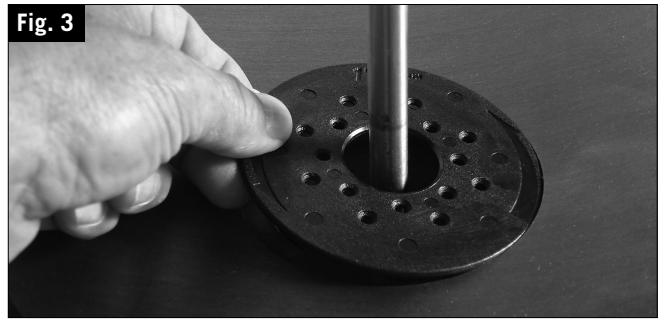
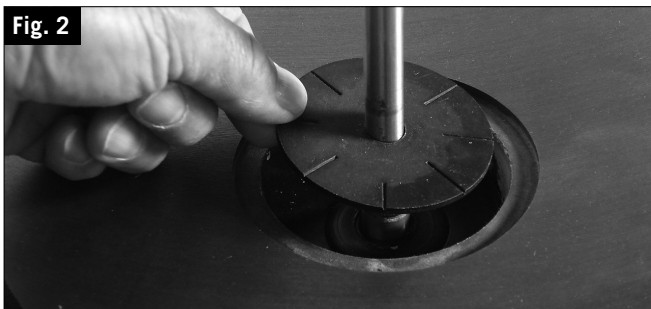
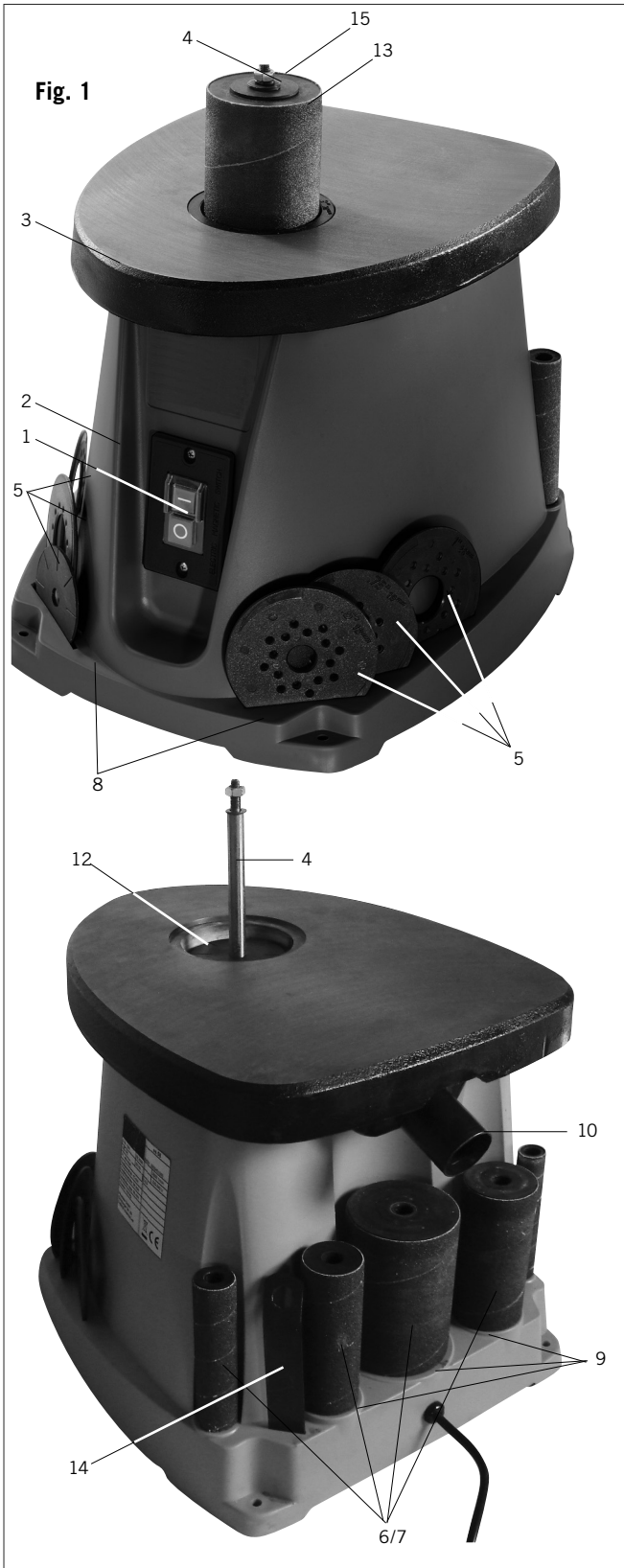

Hersteller:

scheppach
Fabrikation von Holzbearbeitungsmaschinen GmbH
Günzburger Straße 69
D-89335 Ichenhausen

Verehrter Kunde,

Wir wünschen Ihnen viel Freude und Erfolg beim Arbeiten mit Ihrer neuen Maschine.

Hinweis:

Der Hersteller dieses Gerätes haftet nach dem geltenden Produkthaftungsgesetz nicht für Schäden, die an diesem Gerät oder durch dieses Gerät entstehen bei:

- unsachgemäßer Behandlung,
- Nichtbeachtung der Bedienungsanweisung,
- Reparaturen durch Dritte, nicht autorisierte Fachkräfte,
- Einbau und Austausch von nicht originalen Ersatzteilen,
- nicht bestimmungsgemäßer Verwendung,
- Ausfällen der elektrischen Anlage bei Nichtbeachtung der elektrischen Vorschriften und VDE-Bestimmungen 0100, DIN 57113 / VDE0113.

Wir empfehlen Ihnen:

Lesen Sie vor der Montage und vor Inbetriebnahme den gesamten Text der Bedienungsanweisung durch.

Diese Bedienungsanweisung soll es Ihnen erleichtern, Ihre Maschine kennenzulernen und ihre bestimmungsgemäßen Einsatzmöglichkeiten zu nutzen.

Die Bedienungsanweisung enthält wichtige Hinweise, wie Sie mit der Maschine sicher, fachgerecht und wirtschaftlich arbeiten, und wie Sie Gefahren vermeiden, Reparaturkosten sparen, Ausfallzeiten verringern und die Zuverlässigkeit und Lebensdauer der Maschine erhöhen.

Zusätzlich zu den Sicherheitsbestimmungen dieser Bedienungsanweisung müssen Sie unbedingt die für den Betrieb der Maschine geltenden Vorschriften Ihres Landes beachten.

Die Bedienungsanweisung, in einer Plastikhülle geschützt vor Schmutz und Feuchtigkeit, bei der Maschine aufbewahren. Sie muss von jeder Bedienungsperson vor Aufnahme der Arbeit gelesen und sorgfältig beachtet werden. An der Maschine dürfen nur Personen arbeiten, die im Gebrauch der Maschine unterwiesen und über die damit verbundenen Gefahren unterrichtet sind. Das geforderte Mindestalter ist einzuhalten.

Allgemeine Hinweise

- Überprüfen Sie nach dem Auspacken alle Teile auf eventuelle Transportschäden. Bei Beanstandungen muss sofort der Zubringer verständigt werden. Spätere Reklamationen werden nicht anerkannt.
- Überprüfen Sie die Sendung auf Vollständigkeit.
- Machen Sie sich vor dem Einsatz anhand der Bedienungsanweisung mit dem Gerät vertraut.
- Verwenden Sie bei Zubehör sowie Verschleiß- und Ersatzteilen nur Original-Teile. Ersatzteile erhalten Sie bei Ihrem scheppach-Fachhändler.

- Geben Sie bei Bestellungen unsere Artikelnummern sowie Typ und Baujahr des Gerätes an.

osm 100	
Lieferumfang	
	oszillierende Spindelschleifmaschine
	Arbeitstisch aus massivem Grautisch
	6 Schleifhülsen (K80, ø 15/21/28/40/53/77 mm)
	5 gummierte Schleifwalzen (115 mm)
	6 Tischeinlagen ø 18/25/31/44/57/82 mm
	4 Spindelscheiben ø 14/22/46/71
	Montagewerkzeug
	Bedienungsanweisung
Technische Daten	
Baumaße L/B/H mm	400/365/440
Drehzahl 1/min.	2000
Tischgröße mm	370 x 290
Tischhöhe mm	330
Oszillationshub mm	16
Schleifhöhe max. mm	98
ø Spindel mm	12,7
Absaugstutzen ø mm	38
Gewicht kg	13,5
Antrieb	
Motor V/Hz	230-240/50
Aufnahmeleistung P1 W	450

Technische Änderungen vorbehalten!

Geräuschkennwerte nach EN ISO 3744.

Die angegebenen Werte sind Emissionswerte und müssen damit nicht zugleich auch sichere Arbeitswerte darstellen. Obwohl es eine Korrelation zwischen Emissions- und Immissionspegel gibt, kann daraus nicht zuverlässig abgeleitet werden, ob zusätzliche Vorsichtsmaßnahmen notwendig sind oder nicht. Faktoren welche den derzeitigen am Arbeitsplatz vorhandenen Immissionspegel beeinflussen können, beinhalten die Dauer der Einwirkungen, die Eigenart des Arbeitsraumes, andere Geräuschquellen usw., z.B. die Anzahl der Maschinen und anderen benachbarten Vorgängen. Die zuverlässigen Arbeitsplatzwerte können ebenso von Land zu Land variieren. Diese Information soll jedoch den Anwender befähigen, eine bessere Abschätzung von Gefährdung und Risiko vorzunehmen.

Schalleistungspegel in dB

Leerlauf $L_{WA} = 84$ dB(A)

Bearbeitung $L_{WA} = 87$ dB(A)

Für die genannten Emissionswerte gilt ein Meßunsicherheitszuschlag $K=3$ dB

Ausstattung Fig. 1

1. Ein /Aus-Schalter
2. Gehäuse
3. Graugusstisch
4. Werkzeugspindel
5. Tischeinlagen
6. Gummihülsen
7. Schleifhülsen
8. Steckplatz/für Tischeinlage
9. Steckplatz für Gummi -und Schleifhülsen
10. Absaugstutzen
11. Spindelscheibe unten
12. Spindelscheiben oben (3 Stück)
 - a. klein 16 mm
 - b. mittel 20 mm
 - c. groß 35 mm
13. Spannschlüssel SW 13
14. Spindelgewinde M8

In dieser Bedienungsanweisung haben wir Stellen, die Ihre Sicherheit betreffen, mit diesem Zeichen versehen: ⚠

⚠ Allgemeine Sicherheitshinweise

WARNUNG: Wenn Sie Elektrowerkzeuge verwenden, sollten Sie die nachstehenden grundlegenden Sicherheitsvorkehrungen befolgen, um so das Risiko von Feuer, elektrischem Schlag und Personenverletzungen zu reduzieren.

BITTE LESEN SIE ALLE ANWEISUNGEN, BEVOR SIE MIT DIESEM WERKZEUG ARBEITEN.

- Lassen Sie Schutzvorrichtungen montiert und arbeitsfähig.
- Ziehen Sie Einstellwerkzeuge ab. Bevor Sie die Maschine verwenden, nachsehen, ob Schlüssel und Einstellwerkzeug von der Maschine entfernt wurden.
- Halten Sie den Arbeitsbereich sauber. Unsaubere Arbeitsbereiche und Werkstücke laden förmlich zu Unfällen ein.
- Verwenden Sie das Werkstück nicht in gefährlicher Umgebung. Verwenden Sie keine Elektrowerkzeuge in feuchter oder nasser Umgebung und setzen Sie diese nicht dem Regen aus. Betreiben Sie diese Geräte nicht in Bereichen mit entflammenden Flüssigkeiten oder Dämpfen. Halten Sie Arbeitsbereiche gut beleuchtet.
- Halten Sie Kinder und andere Personen vom Arbeitsbereich fern.
- Machen Sie Ihre Werkstätte kindersicher. Versperren Sie Ihre Werkstätte. Wenn Sie die Maschine nicht benutzen, sollten Sie diese an einem trockenen Platz, unerreikbaar für Kinder, aufbewahren.
- Überlasten Sie nicht die Maschine. Sie wird eine bessere Leistung erbringen, wenn Sie es nur für die vorgesehene Belastung verwenden.
- Verwenden Sie das richtige Werkzeug. Zwingen Sie nicht die Maschine oder ihre Aufsätze zu einer Leistung, für die sie nicht geeignet sind.
- Verwenden Sie richtig dimensionierte Verlängerungsleitungen. Überzeugen Sie sich, daß die Verlängerungsleitung in gutem Zustand ist. Wenn Sie eine Verlängerungsleitung verwenden, vergewissern Sie sich, daß diese die Strombelastung aushält. Eine zu gering dimensionierte Verlängerungsleitung führt zu einem Spannungsabfall, der in Folge eine Leistungsverminderung und eine Überhitzung nach sich zieht.

- Tragen Sie die richtige Kleidung. Tragen Sie keine losen Kleidungsstücke, Handschuhe, Halsketten, Ringe, Armbänder oder anderen Schmuck, die von rotierenden Teilen erfaßt werden könnten. Es werden rutschfeste Schuhe empfohlen. Tragen Sie einen Haarschutz, um langes Haar zu schützen. Rollen Sie die Ärmel über die Ellenbogen hoch.
- Verwenden Sie Schutzbrillen. Normale Brillen bieten nur geringen Schutz, sie sind keine Schutzbrillen. Verwenden Sie auch Gesichts- oder Staubmasken, wenn Sie in einer staubigen Umgebung arbeiten.
- Beugen Sie sich nicht vor. Stehen Sie fest am Boden und halten Sie immer das Gleichgewicht.
- Netzstecker ziehen wenn Sie Werkstückaufsätze wie Schleifscheiben oder Schleifbänder wechseln.
- Steigen Sie niemals auf die Maschine. Ernsthaftige Verletzungen könnten auftreten, wenn die Maschine kippt oder wenn Sie das Schleifwerkzeug unbeabsichtigt berühren.
- Überprüfen Sie beschädigte Teile. Sollte ein Teil der Maschine fehlen, beschädigt sein oder eine elektrische Einheit nicht einwandfrei funktionieren, schalten Sie bitte die Maschine sofort aus und ziehen Sie den Stecker aus der Steckdose. Reparieren oder ersetzen Sie beschädigte und/oder nicht funktionierende Teile, bevor Sie mit der Arbeit fortsetzen.
- Arbeitsrichtung. Führen Sie das Werkstück nur gegen die Drehrichtung der Scheibe oder des Schleifbandes.
- Lassen Sie die Maschine niemals unbeobachtet eingeschaltet. Warten Sie bis die Maschine vollständig zum Stillstand gekommen ist, bevor Sie die Maschine verlassen.
- Verwenden Sie die Netzanschlussleitung richtig. Netzanschlussleitung während des Betriebes nicht ausstecken. Ziehen Sie niemals an der Netzanschlussleitung den Stecker aus der Steckdose.
- Bleiben Sie achtsam. Passen Sie immer auf was Sie tun, auch wenn Sie die Maschine regelmäßig verwenden. Denken Sie immer daran, daß ein Bruchteil einer Sekunde genügt, um Verletzungen herbeizuführen.
- Denken Sie an Sicherheit. Sicherheit ist eine Kombination aus Konzentration und Aufmerksamkeit, wann immer die Maschine eingeschaltet ist.
- Bei Einsatz in geschlossenen Räumen muß die Maschine an eine Absauganlage angeschlossen werden. Zum Absaugen von Holzspänen eine Absauganlage einsetzen. Die Strömungsgeschwindigkeit am Absaugstutzen muß 20 m/s betragen.

Zusätzliche Sicherheitsregeln für die Spindelschleifmaschine

WARNUNG: Verwenden Sie Ihre Maschine nicht, bevor diese nicht vollständig entsprechend den Anleitungen zusammengebaut und installiert ist.

- Falls Sie nicht mit der Bedienung der Schleifmaschine vertraut sind, verlangen Sie Anleitungen vor Ihrem Leiter, Lehrer oder einer anderen qualifizierten Person.
- **ACHTUNG:** Diese Maschine ist nur für das Schleifen von Holz oder holzähnlichem Material entwickelt worden. Das Schleifen von anderen Materialien kann zu Feuer, Verletzungen oder Beschädigungen des Produktes führen.
- Verwenden Sie immer Schutzbrillen.
- Diese Maschine ist nur für Innenarbeiten zu verwenden.

- **WICHTIG:** Montieren und verwenden Sie die Maschine nur auf einer horizontalen Fläche. Die Montage an nicht horizontaler Fläche kann zu einer Beschädigung des Motors führen.
- Falls eine Tendenz besteht, daß die Maschine während des Betriebes, insbesondere beim Schleifen von langen oder schweren Werkstücken überkippen oder wandern könnte, muß die Maschine gut mit einer tragenden Oberfläche verbunden werden.
- Halten Sie das Werkstück fest, wenn Sie es schleifen.
- Tragen Sie keine Handschuhe und halten Sie das Werkstück nicht mit einem Lappen, wenn Sie das Werkstück schleifen.
- Schleifen Sie niemals Werkstücke, die zu klein für eine sichere Bedienung sind.
- Vermeiden Sie ungeschickte Handbewegungen, bei der Sie plötzlich in das Schleifband oder Schleifscheibe abgleiten könnten.
- Wenn Sie große Werkstücke bearbeiten, sollten Sie eine zusätzliche Unterstützung in Tischhöhe verwenden.
- Schleifen Sie niemals ein ungestütztes Werkstück. Unterstützen Sie das Werkstück mit dem Tisch oder dem Anschlag, mit Ausnahme von gekrümmten Werkstücken an der Außenseite der Schleifscheibe.
- Entfernen Sie immer Abfallstücke und andere Stücke vom Tisch, Anschlag oder Schleifband, bevor Sie die Maschine einschalten.
- Planen oder montieren Sie nichts auf dem Tisch, wenn die Schleifmaschine in Betrieb ist.
- Schalten Sie die Maschine ab und ziehen Sie den Stecker aus der Steckdose, wenn Sie Zubehör installieren oder entfernen.
- Verlassen Sie den Arbeitsbereich des Werkzeuges niemals, wenn das Werkzeug eingeschaltet ist oder das Werkzeug noch nicht vollständig zum Stillstand gekommen ist.
- Legen Sie das Werkstück stets auf dem Schleiftisch auf. Gekrümmte Werkzeuge beim Schleifen am Schleifteller sicher auf den Tisch auflegen.

Warnung! Dieses Elektrowerkzeug erzeugt während des Betriebs ein elektromagnetisches Feld. Dieses Feld kann unter bestimmten Umständen aktive oder passive medizinische Implantate beeinträchtigen. Um die Gefahr von ernsthaften oder tödlichen Verletzungen zu verringern, empfehlen wir Personen mit medizinischen Implantaten ihren Arzt und den Hersteller vom medizinischen Implantat zu konsultieren, bevor das Elektrowerkzeug bedient wird.

⚠ Bestimmungsgemäße Verwendung

Die Maschine entspricht der gültigen EG Maschinenrichtlinie.

- Die Sicherheits-, Arbeits- und Wartungsvorschriften des Herstellers sowie die in den technischen Daten angegebenen Abmessungen müssen eingehalten werden.
- Die zutreffenden Unfallverhütungsvorschriften und die sonstigen, allgemein anerkannten sicherheitstechnischen Regeln müssen beachtet werden.
- Die Maschine darf nur von sachkundigen Personen genutzt, gewartet oder repariert werden, die damit vertraut und über die Gefahren unterrichtet sind.

Eigenmächtige Veränderungen an der Maschine schließen eine Haftung des Herstellers für daraus resultierende Schäden aus.

- Die Maschine darf nur mit Originalzubehör und Original- Werkzeugen des Herstellers genutzt werden.
- Jeder darüber hinausgehende Gebrauch gilt als nicht bestimmungsgemäß. Für daraus resultierende Schäden haftet der Hersteller nicht, das Risiko dafür trägt allein der Benutzer.

Bitte beachten Sie, dass unsere Geräte bestimmungsgemäß nicht für den gewerblichen, handwerklichen oder industriellen Einsatz konstruiert wurden. Wir übernehmen keine Gewährleistung, wenn das Gerät in Gewerbe-, Handwerks- oder Industriebetrieben sowie bei gleichzusetzenden Tätigkeiten eingesetzt wird.

⚠ Restrisiken

Die Maschine ist nach dem Stand der Technik und den anerkannten sicherheitstechnischen Regeln gebaut. Dennoch können beim Arbeiten einzelne Restrisiken auftreten.

- Verletzungsgefahr für Finger und Hände durch das rotierende Schleifwerkzeug bei unsachgemäßer Führung oder Auflage des zu schleifenden Werkstücks.
- Verletzungsgefahr durch wegschleudernde Werkstücke bei unsachgemäßer Halterung oder Führung.
- Gefährdung durch Strom bei Verwendung nicht ordnungsgemäßer Elektroanschlussleitungen .
- Desweiteren können trotz aller getroffener Vorkehrungen nicht offensichtliche Restrisiken bestehen.
- Restrisiken können minimiert werden, wenn die Sicherheitshinweise und die Bestimmungsgemäße Verwendung, sowie die Bedienungsanweisung insgesamt beachtet werden.

Montage

Achtung! Vor dem Durchführen irgendwelcher Einstell- oder Wartungsarbeiten Maschine ausschalten und Netzstecker ziehen.

Einsatz als stationäre Maschine

Für den andauernden Einsatz ist die Montage auf einer Werkbank empfehlenswert.

- Markieren Sie dazu die Bohrlöcher, indem Sie die Schleifmaschine so platzieren, wie sie später installiert sein soll und zeichnen nun die Lage der zu bohrenden Löcher auf die Werkbank.
- Bohren Sie die Löcher durch die Werkbank.
- Platzieren Sie die Schleifmaschine über den Löchern und führen geeignete Schrauben von oben durch die Löcher der Schleifmaschine und der Werkbank.
- Von unten schrauben Sie nun die Schleifmaschine mit untergelegten Beilagscheiben und passenden Sechskantmuttern fest.

Einsatz als mobile Maschine

Für den mobilen Einsatz Ihrer Schleifmaschine ist die Montage auf einer geeigneten Grundplatte empfehlenswert. Diese können Sie dann auf die jeweilige Werkbank klemmen. Die Grundplatte sollte eine Mindeststärke von 19 mm haben und ausreichend größer als die Schleifmaschine sein, damit Sie Platz für die Klemmen finden.

- Markieren Sie die zu bohrenden Löcher auf der Grundplatte.
- Fahren Sie fort wie unter dem Punkt „Einsatz als stationäre Maschine“ in den letzten 3 Schritten beschrieben.

Hinweis: Achten Sie auf geeignete Länge der Schrauben. Spaxschrauben dürfen nicht überstehen, um den Untergrund nicht zu beschädigen, Sechskantschrauben dagegen müssen überstehen, damit Beilagscheiben und Sechskantmuttern angebracht werden können.

Anschluss an einer Absaugung.

Es wird empfohlen eine Absaugung zu benutzen.

Werkzeugwechsel , Fig. 2–7

Achtung! Maschine ausschalten und Netzstecker ziehen.

Achten Sie beim Wechseln der Werkzeuge darauf, dass alle Teile gereinigt sind.

Legen Sie die passenden Werkzeuge bereit und montieren Sie wie folgt:

1. Spindelscheibe unten (16) auf Spindel (4) einsetzen (Fig. 2)
2. Tischeinlage (5) in Tisch (3) einsetzen (Fig. 3)
3. Gummihülse (6) auf Spindel(4)setzen (Fig. 4)
4. Schleifhülse (7) auf Gummihülse (6) schieben (Fig. 5)
5. Scheibe (13) auflegen (richtige Abmessung verwenden) (Fig. 6)
6. Sechskantmutter aufsetzen und mit dem Spannschlüssel (14) festziehen. (Fig. 7)

Achten Sie darauf, dass beim Wechsel der Schleifhülsen immer die dazu passenden Teile montiert werden. Die Tischeinlagen müssen größer sein als die Schleifhülsen. (Fig. 8)

Hinweis! Die Schleifhülse 13 mm wird direkt auf die Spindel (4) gesetzt.

Tabelle:

Schleifhülse Innen D	Tischeinlage Innen D	Spindelscheibe Größe
13 mm	18 mm	klein 16 mm
19 mm	25 mm	mittel 20 mm
26 mm	31 mm	mittel 20 mm
38 mm	44 mm	groß 35 mm
51 mm	57 mm	groß 35 mm
76 mm	82 mm	groß 35 mm

Inbetriebnahme

Nach Abschluss aller Montage- und Einstellarbeiten, schalten Sie die Maschine ein und überprüfen im Leerlauf ob die Spindel einwandfrei sich bewegt. Bei Störungen Maschine sofort abschalten und die Ursache beheben.

Wenn die Maschine die volle Drehzahl erreicht hat, beginnen Sie mit ihren Schleifarbeiten.

Führen Sie das Werkstück auf dem Tisch langsam gegen die Laufrichtung an die Schleifrolle heran.

Überlasten Sie die Maschine nicht durch zu starken Druck gegen die Schleifwalze.

Nach Beendigung Ihrer Schleifarbeiten schalten Sie Ihre Maschine aus und ziehen den Netzstecker.

Achtung! Staubmaske, Schutzbrille und Absauganlage verwenden.

⚠ Elektrischer Anschluss

Der installierte Elektromotor ist betriebsfertig angeschlossen.

Der Anschluss entspricht den einschlägigen VDE- und DIN-Bestimmungen.

Der kundenseitige Netzanschluss sowie die verwendete Verlängerungsleitung müssen diesen Vorschriften entsprechen.

Installationen, Reparaturen und Wartungsarbeiten an der

Elektroinstallation dürfen nur von einer Fachkraft ausgeführt werden.

Wichtige Hinweise

Der Elektromotor ist für Betriebsart S 1 ausgeführt.

Bei Überlastung des Motors schaltet dieser selbsttätig ab. Nach einer Abkühlzeit (zeitlich unterschiedlich) lässt sich der Motor wieder einschalten.

⚠ Wartung

Ziehen Sie vor allen Wartungsarbeiten den Netzstecker

Wir empfehlen das Gerät nach jeder Benutzung zu reinigen.

Halten Sie Schutzvorrichtungen, Luftschlitze und Motorgehäuse sauber

Reinigen Sie das Gerät mit einem Lappen.

Verwenden Sie keine Reinigungs- oder Lösungsmittel, diese könnten die Kunststoffteile des Gerätes angreifen. Achten Sie darauf dass kein Wasser in das Geräteinnere gelangt.

Im Geräteinneren befinden sich keine zu wartenden Teile.

Service-Informationen

Es ist zu beachten, dass bei diesem Produkt folgende Teile einem gebrauchsgemäßen oder natürlichen Verschleiß unterliegen bzw. folgende Teile als Verbrauchsmaterialien benötigt werden.

Verschleißteile*: Schleifmittel, Kohlebürste, Abziehscheiben, Winkellehre, Keilriemen

* nicht zwingend im Lieferumfang enthalten!

Störungsabhilfe

Störung	Mögliche Ursache	Abhilfe
Motor läuft nicht an	<ul style="list-style-type: none"> a) Beschädigter Ein-/Ausschalter b) Beschädigte Ein-/Ausschalterleitung c) Beschädigtes Ein-/Ausschalterrelais d) Durchgebrannte Sicherung e) Abgebrannter Motor 	<ul style="list-style-type: none"> a-d) Ersetzen Sie alle beschädigten Teile bevor Sie die Schleifmaschine benutzen. e) Kontaktieren Sie Ihr lokales Servicezentrum oder eine autorisierte Servicestation. Jeder Reparaturversuch kann zu Gefahren führen, wenn er nicht von einem qualifizierten Fachmann durchgeführt wird.
Maschine wird während der Arbeit langsamer	Es wird zu großer Druck auf das Werkstück ausgeübt.	Üben Sie weniger Druck auf das Werkstück aus.
Schleifband läuft von den Antriebsscheiben ab.	Es läuft nicht in der Spur.	Stellen Sie die Spur nach.
Holz brennt während des Schleifens.	<ul style="list-style-type: none"> a) Schleifscheibe oder -band ist überzogen mit Schmiermittel. b) Zu starker Druck wurde auf das Werkstück ausgeübt. 	<ul style="list-style-type: none"> a) Ersetzen Sie das Band oder die Scheibe. b) Reduzieren Sie den Druck auf das Werkstück.
Starke Vibration	<ul style="list-style-type: none"> a) Werkzeug lose montiert b) Werkzeug defekt c) Spindel schlägt 	<ul style="list-style-type: none"> a) Werkzeug festspannen b) Werkzeug erneuern c) Reparatur durch Service-Station

Manufacturer:

scheppach
Fabrikation von Holzbearbeitungsmaschinen GmbH
Günzburger Straße 69
D-89335 Ichenhausen

Dear customer,

we wish you a pleasant and successful working experience with your new scheppach machine.

Note:

According to the applicable product liability law the manufacturer of this device is not liable for damages which arise on or in connection with this device in case of:

- improper handling,
- non-compliance with the instructions for use,
- repairs by third party, non authorized skilled workers,
- installation and replacement of non-original spare parts,
- improper use,
- failures of the electrical system due to the non-compliance with the electrical specifications and the VDE 0100, DIN 57113 / VDE 0113 regulations.

Recommendations:

Read the entire text of the operating instructions prior to the assembly and operation of the device.

These operating instructions are intended to make it easier for you to get familiar with your device and utilize its intended possibilities of use.

The operating instructions contain important notes on how to work safely, properly and economically with your machine and how to avoid dangers, save repair costs, reduce downtime, and increase the reliability and working life of the machine.

In addition to the safety regulations contained herein, you must in any case comply with the applicable regulations of your country with respect to the operation of the machine.

Put the operating instructions in a clear plastic folder to protect them from dirt and humidity, and store them near the machine. The instructions must be read and carefully observed by each operator prior to starting the work. Only persons who have been trained in the use of the machine and have been informed on the related dangers and risks are allowed to use the machine. The required minimum age must be met.

In addition to the safety notes contained in the present operating instructions and the special regulations of your country, the generally recognized technical rules for the operation of wood working machines must be observed.

General Notes

- When you unpack the device, check all parts for possible transport damages. In case of complaints the supplier is to be informed immediately. Complaints received at a later date will not be acknowledged.
- Check the delivery for completeness.
- Read the operating instructions to make yourself familiar with the device prior to using it.

- Only use original scheppach parts for accessories as well as for wearing and spare parts. Spare parts are available from your specialized dealer.
- Specify our part numbers as well as the type and year of construction of the device in your orders.

osm 100	
Delivery Status	
	oscillating spindle grinding machine
	workbench of massive grey cast iron
	6 abrasive sleeves (K80, \emptyset 15/21/28/40/53/77 mm)
	5 rubberized grinding rolls (115 mm)
	6 table inlays \emptyset 18/25/31/44/57/82 mm
	4 spindle discs \emptyset 14/22/46/71
	mounting tool
	Operation Manual
Technical Data	
Dimensions L x W x H mm	400/365/440
RPM 1/min	2000
Table size mm	370 x 290
Table height mm	330
oscillation stroke mm	16
grinding height max. mm	98
\emptyset spindle mm	12,7
vacuum connector \emptyset mm	38
Gewicht kg	13,5
Drive	
Motor V/Hz	230–240/50
Input P1 W	450

Subject to technical changes!

Noise parameters acc. to EN ISO 3744

The indicated rates are emission rates and do not correspond with safe working rates. Although there is a correlation between emission and immission levels, it is not sure whether reliable precautions are necessary or not. The following factors can influence the present immission level at the working place: Time of impact, property of working room, other noise sources (for instance, number of machines and other neighbouring activities). The reliable working place rates can also vary from one country to another. Yet this information should enable the user to perform a better evaluation of the dangers and risks,

Acoustic power level in dB

Idling $L_{WA} = 84$ dB(A)

Finishing $L_{WA} = 87$ dB(A)

A measurement uncertainty allowance $K = 3$ dB applies to the mentioned emission values.

Equipment Fig. 1

1. ON/OFF switch
2. housing
3. grey cast iron table
4. tool spindle
5. table inlets
6. rubber sleeves
7. abrasive sleeves
8. table inlay slot
9. rubber and abrasive sleeves slot
10. vacuum connector
11. lower spindle disc
12. upper spindle discs (3 pcs.)
 - a. small 16 mm
 - b. medium 20 mm
 - c. large 35 mm
13. Hook wrench SW 13
14. spindle thread M8

In these operating instructions we have marked the places that have to do with your safety with this sign: 

General Safety Rules

When using electric tools basic safety precautions should always be followed to reduce the risk of fire, electric shock and personal injury.

- Keep guards in place and in working order.
- Remove adjusting keys and wrenches. Form the habit of checking to see that keys and adjusting wrenches are removed from the machine before turning it on.
- Keep the working area clean. Cluttered areas and benches invite accidents.
- Don't use in a dangerous environment. Don't use power tools in damp or wet locations, or expose them to rain. Keep work area well lighted.
- Keep children away. All visitors should be kept at a safe distance from the work area.
- Make your workshop kid proof. Lock your workshop. Tools not used should be kept in a dry place, inaccessible for children.
- Don't force the tool. It will do the job better and safer at the rate for which it was designed.
- Use the right tool. Don't force the tool or attachment to do a job for which it was not designed.
- Use proper extension cord. Make sure your extension cord is in good condition. When using an extension cord, be sure to use one heavy enough to carry the current your product will draw. An undersized cord will cause a drop in voltage resulting in loss of power and overheating.
- Wear proper clothing. Do not wear loose clothing, gloves, neckties, rings, bracelets, or other jewelry which may get caught in moving parts. Nonslip shoes are recommended. Wear protective hair covering to contain long hair. Roll your sleeves up to above the elbows.
- Protect your eyes by safety goggles. Everyday eyeglasses offer only little protection. They are no safety glasses. Wear a face or dust mask when working in a dusty environment.
- Secure work. Use clamps or a vice to hold work, when practical. It is safer than using your hand, and it frees both hands to operate the tool.

- Don't overreach. Keep proper footing and balance at all times.
- Maintain tools with care. Keep tools sharp and clean for best and safest performance. Follow the instructions for lubricating, and changing accessories.
- Always disconnect the machine before servicing, and when changing accessories, such as blades, bits, cutters, and the like.
- Only use recommended accessories. Consult the operating instructions for the recommended accessories. The use of improper accessories may cause risk of injury to persons.
- Never stand on the machine. Serious injury could occur if the machine is tipped or if the cutting tool is unintentionally contacted.
- Check for damaged parts. Before further use of the tool, a guard or other part that is damaged should be carefully checked to determine that it will operate properly and perform its intended function. Check for alignment or binding of moving parts, breakage of parts, mounting, and any other conditions that may affect its operation. A guard or other part that is damaged should be properly repaired or replaced.
- Direction of work. Push the workpiece towards the sawblade or cutter only in the moving direction of the tool.
- Never leave the machine unattended while it is running. Wait until the tool has come to an absolute standstill, before you leave the machine.
- Use the correct power connection. Do not pull the power plug to stop the machine during work. Never remove the plug from the socket by pulling the extension cord.
- Always stay attentive to what you are doing, even when using the machine regularly. Bear in mind that a fraction of a second is sufficient to cause an injury.
- Keep your safety in mind. Safety is a combination of common sense and staying alert as long as the machine is switched on.
- When used in enclosed rooms, the machine must be connected to a dust extractor unit to remove wood chips and sawdust. The air flow rate at the suction connector must be 20 m/s.

Additional safety rules for the oscillating spindle grinding machines

- WARNING:** Do not use your machine until it is completely assembled and installed according to the instructions.
- If you are not familiar with the operation of the sanding machine, ask the head of the department, your teacher, or any other qualified person.
 - **ATTENTION:** This machine has only been designed for sanding wood or similar materials. The sanding of other materials can cause fire, injuries, or damage the product.
 - Always wear safety goggles.
 - This machine may only be operated indoors.
 - **IMPORTANT:** Mount and use the machine on a horizontal surface. A non-horizontal surface can damage the motor.
 - If the machine tends to tilt or walk (especially when sanding long and heavy panels), it must be fastened to a solid surface of sufficient carrying force.
 - Firmly hold the workpiece when sanding.
 - Do not wear gloves. Do not hold the workpiece with a cloth during sanding.

- Never sand workpieces too small to be held safely.
- Avoid awkward hand positions where a sudden slip could cause your hand to touch the sanding belt or disc.
- When sanding a large piece of material, provide an additional support at table height.
- Never sand an unsupported workpiece. Secure the workpiece with the table or the fence. Exceptions are the sanding of curved workpieces on the outside of the sanding disc.
- Always clear the table, fence or sanding belt of scraps or other objects, before turning the machine on.
- Do not perform any layout assembly or set-up work on the table while the sanding machine is in operation.
- Switch the machine off and pull the power plug from the socket when fitting or removing accessories.
- Never leave the working area of the sanding machine while the tool is running, or as long as it has not come to an absolute standstill.
- Always place the work piece on the grinding table. To sharpen bent tools with the grinding disc, place them securely on the table.

Warning! This electric tool generates an electromagnetic field during operation. This field can impair active or passive medical implants under certain conditions. In order to prevent the risk of serious or deadly injuries, we recommend that persons with medical implants consult with their physician and the manufacturer of the medical implant prior to operating the electric tool.

⚠ Proper Use

The machine meets the currently valid EU machine directive.

- The manufacturer's safety, operation and maintenance instructions as well as the technical data given in the calibrations and dimensions must be adhered to.
- Relevant accident prevention regulations and other generally recognized safety and technical rules must also be adhered to.
- The machine may only be used, maintained or repaired by trained persons who are familiar with the machine and have been informed about the dangers. Unauthorized modifications of the machine exclude a liability of the manufacturer for damages resulting from the modifications.
- The machine is intended for use only with original spare parts and original tools from the producer.
- Any other use is considered to be not intended. The manufacturer excludes any liability for resulting damages, the risk is exclusively borne by the user.

⚠ Remaining hazards

The machine has been built using modern technology and in accordance with recognized safety rules. Some hazards, however, may still remain.

- There is the danger of injuries to fingers and hands by the rotating grinding tool when there is improper guidance or application of the work piece to be grinded.
- There is a danger of injuries by catapulted work pieces when guided or fixed improperly.
- The use of incorrect or damaged mains cables can lead to electrical injuries.

- Although having regarded all considerable rules there may still remain not obvious remaining hazards.
- Minimize remaining hazards by following the instructions in "Safety Rules", "Use only as authorized" and in the entire operating manual.

Please note that our equipment has not been designed for use in commercial, trade or industrial applications. Our warranty will be voided if the equipment is used in commercial, trade or industrial businesses or for equivalent purposes.

Commissioning

ATTENTION!! Always disconnect the power supply before beginning any maintenance or setup work on the machine.

Mounting belt/disc sander to work bench

If your belt/disc sander is to be used in a permanent location, it is recommended you secure it to a workbench or other stable surface. When mounting the belt/disc sander to a workbench, holes should be drilled through the supporting surface of the workbench.

- Mark holes on workbench where belt/disc sander is to be mounted using holes in the base as a template for hole pattern.
- Drill holes through workbench.
- Place belt/disc sander on workbench aligning holes in the base with holes drilled in the workbench.
- Insert bolts (not included) and tighten securely with lock washers and hex nuts (not included).

Note: All bolts should be inserted from the top. Install the lock washers and hex nuts from the underside of the workbench.

Clamping belt/disc sander to work bench

- If your belt/disc sander is to be used as a portable tool, it is recommended you fasten it permanently to a mounting board that can easily be clamped to a workbench or other stable surface.

The mounting board should be of sufficient size to avoid tipping while belt/disc sander is in use. Any good grade plywood or chipboard with a 3/4 in. (19 mm) thickness is recommended.

- Mark holes on board where belt/disc sander is to be mounted using holes in the base as a template for hole pattern.
- Follow last three steps in section Mounting Belt/Disc Sander to Workbench.

If lag bolts are used, make sure they are long enough to go through holes in belt/disc sander base and material the belt/disc sander is being mounted to. If machine bolts are used, make sure bolts are long enough to go through holes in belt/disc sander, the material being mounted to, and the lock washers and hex nuts.

Connection to vacuum suction.

The use of an extraction system is recommended.

Tool changes, Fig. 2-7

ATTENTION!! Turn off the machine and disconnect the main plug.

When changing tools make sure to have all parts cleaned.

Prepare the appropriate tool and mount it as follows:

1. Attach the lower spindle disc (16) to the spindle (4) (fig.2).
2. Insert the table inlays (5) into the table (fig. 3).
3. Attach the lower spindle disc (6) to the spindle (4) (fig.2).
4. Slide the abrasive sleeve (7) onto the rubber sleeve (6) (fig. 5).
5. Apply the disc (13) (use the correct measurements) (fig. 6).
6. Put on the hex-nut and tighten it with the hook wrench (14). (fig. 7)

Be sure always to mount the correct parts when changing the abrasive sleeves. The table inlays have to be bigger than the abrasive sleeves. (fig. 8)

Note! The 13 mm abrasive sleeve is put directly onto the spindle (4).

Table:

Abrasive sleeve inside D	Table inlay inside D	Spindle disc size
13 mm	18 mm	small 16 mm
19 mm	25 mm	medium 20 mm
26 mm	31 mm	medium 20 mm
38 mm	44 mm	large 35 mm
51 mm	57 mm	large 35 mm
76 mm	82 mm	large 35 mm

Initial operation

After completing all assembly and setup work, turn on the machine and while it idles, check that the spindle can move faultlessly. In the case of disturbances, turn the machine off immediately and rectify the cause.

Once the machine has reached its maximum revolution speed you may start the grinding work.

Move the work piece slowly in the direction contrary to the running direction of the grinding roll.

Do not overload the machine by too much pressure against the grinding roll.

After finishing the grinding turn off the machine and disconnect the main plug.

ATTENTION!! Use dust mask, protective goggles and vacuum extraction.

Electrical connection

The installed electric motor is factory connected ready for operation. The connection meets the applicable VDE and DIN regulations.

The connection made by the customer as well as any extension cables used must comply with all relevant regulations.

Connection and repair work on the electric equipment must be carried out by a qualified technician only.

Important note

The motor rating is S 1. This means that when overloaded it switches off automatically. After a cooling period (can vary) you may switch it on again.

Maintenance

Disconnect the main plug before conducting any maintenance work.

Cleaning the machine after every use is recommended. Keep the safety devices, air boxes and the crankcase clean.

Clean the machine with a cloth.

Do not use any solvents or cleaning agents because they could harm the plastic parts of the device.

Do not let water get into the interior of the machine.

The interior of the machine is completely maintenance-free.

Service information

Please note that the following parts of this product are subject to normal or natural wear and that the following parts are therefore also required for use as consumables. Wear parts*: grinding medium, Carbon brushes, sharpening wheel, angle gauge, v-belt

* Not necessarily included in the scope of delivery!

Trouble shooting

Problem	Possible Cause	Help
Motor doesn't start	a) ON/OFF switch damaged. b) ON/OFF cable damaged. c) ON/OFF relay damaged. d) Fuse blown. e) Motor burnt.	a-d) Replace all damaged parts before you use your machine again. e) Contact your local service centre. Every attempt to carry out a repair, can be dangerous if it is not done by skilled personnel.
Machine gets slower during work.	Too much pressure put on the workpiece.	Reduce the pressure on the workpiece.
Sanding belt comes off the drive pulleys.	Belt does not run straight.	Reset the track.
The wood gets burnt during sanding.	a) Sanding disc or belt covered with grease. b) Excessive pressure on workpiece.	a) Replace disc or belt. b) Reduce pressure on workpiece.
Strong vibrations	a) loosely mounted tool b) defective tool c) spindle knocks	a) tighten tool b) change tool c) repair at a Service-Station

Constructeur:

scheppach
Fabrikation von Holzbearbeitungsmaschinen GmbH
Günzburger Straße 69
D-89335 Ichenhausen

Cher client,

Nous vous souhaitons beaucoup de joie et de réussite au cours de vos travaux à venir, avec votre nouvel appareil scheppach.

Avertissement:

Le constructeur de cet appareil n'est pas responsable, conformément à la réglementation en vigueur concernant la responsabilité des produits, des dommages occasionnés par ou survenant à cet appareil et ayant pour cause:

- Maniement inadéquat.
- Non respect des consignes d'utilisation.
- Réparations par un tiers, n'étant pas un spécialiste agréé.
- Montage et remplacement de "pièces de rechange non originelles de scheppach".
- "Emploi non conforme à la prescription".
- Défaillance de l'installation électrique, due au non respect des réglementations électriques et des prescriptions V OE 0100, DIN 57113 / V OE 0113.

Nous vous conseillons

De lire entièrement le texte du guide d'utilisation, avant d'effectuer le montage et la mise en oeuvre.

Ce manuel d'utilisation, conçu pour faciliter votre prise de contact avec la machine, vous permettra d'en exploiter correctement toutes les possibilités.

Les indications importantes qu'il contient vous apprendront comment travailler avec la machine de manière sûre, rationnelle et économique, comment éviter les dangers, réduire les coûts de réparation et raccourcir les périodes d'indisponibilité, comment enfin augmenter la fiabilité et la durée de vie de la machine.

Outre les directives de sécurité figurant dans ce manuel, vous devrez observer les prescriptions réglant l'utilisation de la machine dans votre pays. Le manuel doit se trouver en permanence à proximité de la machine. Mettez-le dans une enveloppe plastique pour le protéger contre la saleté et l'humidité. Chaque utilisatrice en prendra connaissance avant le début de son travail et respectera scrupuleusement les instructions qui y sont données. Seules pourront travailler sur la machine les personnes instruites de son maniement et informées des dangers inhérents à celui-ci. L'âge minimum autorisé doit être respecté.

Outre les directives de sécurité contenues dans ce manuel et les prescriptions spécifiques à votre pays, vous observerez les règles techniques généralement reconnues pour la conduite des machines à travailler le bois.

Conseils généraux

- Vérifier dès la livraison, qu'aucune pièce n'ait été détériorée pendant le transport. En cas de réclamation, informer aussitôt le livreur.

- Nous ne pouvons tenir compte des réclamations ultérieures.
- Vérifier que la livraison soit bien complète.
- Familiarisez-vous avec l'appareil avant la mise en oeuvre par l'étude du guide d'utilisation.
- Pour les accessoires et les pièces standard, n'utiliser que de pièces scheppach originales. Vous trouverez les pièces de rechange chez votre commerçant spécialisé scheppach.
- Lors de commandes, donnez nos numéros d'article, ainsi que le type et l'année de fabrication de l'appareil.

osm 100	
Etendue de la livraison	
	Ponceuse à broche oscillante
	Table de travail en fonte grise massive
	6 manchons abrasifs (K80, \varnothing 15/21/28/40/53/77 mm)
	5 cylindres de ponçage caoutchoutés (115 mm)
	6 inserts de table \varnothing 18/25/31/44/57/82 mm
	4 disques de broche \varnothing 14/22/46/71
	Outil de montage
	Mode d'emploi
Caractéristiques techniques	
Encombrement long./larg./haut. en mm	400/365/440
Rotations 1/min	2000
Largeur table mm	370 x 290
Hauteur table mm	330
Course d'oscillation mm	16
Hauteur de ponçage max. mm	98
\varnothing broche mm	12,7
Raccord d'aspiration \varnothing mm	38
Poids en kg	13,5
Moteur V/Hz 230–240/50	
Puissance absorbée P1 PS	450

Sous réserve de modifications techniques !

Paramètres du bruit selon EN ISO 3744

Les valeurs du bruit citées sont des valeurs émises et ne correspondent pas toujours aux valeurs de travail sûres. Bien qu'il ait une corrélation entre les niveaux d'émission et d'immission, il n'est pas possible d'en déduire fiablement si des précautions supplémentaires seront nécessaires ou pas. Des facteurs pouvant influencer le niveau d'immission sur le lieu de travail sont: Durée du bruit, caractéristique de l'espace, d'autres sources de bruit etc., par exemple, la quantité d'autres machines en marche. Les valeurs du bruit peuvent varier selon le pays. Cette information doit mettre l'utilisateur en état d'évaluer les dangers et les risques.

Niveau de puissance sonore en dB

Marche à vide $L_{WA} = 84$ dB(A)

Traitement $L_{WA} = 87$ dB(A)

Un supplément d'incertitude de mesure $K = 3$ dB est valable pour les valeurs d'émission citées.

Équipement Fig. 1

1. Interrupteur marche/arrêt
2. Boîtier
3. Table en fonte grise
4. Broche d'outil
5. Inserts de table
6. Manchon de caoutchouc
7. Manchons de ponçage
8. Emplacement pour insert de table
9. Emplacement pour manchons de caoutchouc et manchons de ponçage
10. Raccord d'aspiration
11. Disque de broche en bas
12. Disque de broche en haut (3 unités)
 - a. petit 16 mm
 - b. moyen 20 mm
 - c. grand 35 mm
13. Clé de serrage SW 13
14. Filetage de broche M8

Dans ces instructions de service, nous avons marqué les passages relatifs à la sécurité avec le symbole: 

Consignes générales de sécurité

AVERTISSEMENT: Pour effectuer des travaux avec des outils électriques, il faut toujours respecter les mesures de sécurité fondamentales afin de réduire le plus possible les risques d'incendie, de chocs électriques et de blessures corporelles.

- Le poste de travail doit toujours être propre. Des postes de travail et des établis trop encombrés sont souvent la cause de blessures.
- Votre environnement de travail est important, il ne faut donc jamais laisser les outils exposés à la pluie et ne pas les actionner à des endroits humides ou mouillés. Le poste de travail doit être bien éclairé. Ne jamais utiliser les outils à proximité de liquides ou de gaz inflammables.
- Se protéger contre des chocs électriques. Éviter tout contact du corps avec des surfaces mises à la terre.
- Accès interdit aux personnes non autorisées. D'autres personnes, en particulier des enfants, n'étant pas concernées par les travaux n'ont pas le droit de toucher les outils ni la rallonge et elles ne doivent pas s'approcher du poste de travail.
- Toujours ranger des outils non utilisés. Les outils n'étant pas nécessaires doivent être rangés à un endroit sec et verrouillable, hors de la portée des enfants.
- Ne jamais forcer sur les outils. Ceci permet de mieux travailler et de manière plus sûre, à la vitesse prévue.
- Toujours utiliser les outils adéquats. Des travaux devant de préférence être effectués avec des outils à haute performance ne doivent jamais être réalisés avec des petits outils. Ne jamais utiliser les outils à des fins non appropriées.
- Porter les vêtements adéquats. Des vêtements ou des bijoux risquant de rester accrochés dans des pièces mobiles ne sont pas appropriés. Il est conseillé de porter des chaussures antidérapantes pour travailler à l'air libre. Recouvrir les cheveux longs.
- Utiliser des équipements de protection, tels que par exemple lunettes de soleil ou masque anti-poussière.

- Manier le câble avec prudence. Ne jamais tirer sur le câble pour débrancher la fiche de secteur, tenir le câble à l'écart de chaleur, d'huile et de bords tranchants.
- Ne pas trop se pencher à l'avant. Une bonne stabilité et un bon équilibre sont toujours d'une grande importance.
- Contrôler régulièrement si le câble d'alimentation est endommagé et le cas échéant, le faire réparer par un service après-vente agréé. Contrôler régulièrement si la rallonge est défectueuse et le cas échéant, la remplacer.
- Éviter tout démarrage par inadvertance. Vérifier si l'interrupteur Marche/Arrêt est bien commuté sur Arrêt avant de brancher la fiche de secteur dans la prise de courant.
- Utilisation de rallonges extérieures. Pour des travaux à l'air libre, raccorder seulement des rallonges extérieures étant destinées au travail à l'air libre et étant caractérisées en l'occurrence.
- Toujours travailler avec concentration et faire attention à ce que l'on fait. Un bon sens est souvent très utile. Ne pas utiliser les outils en cas de fatigue.
- Examen de pièces défectueuses. Avant d'utiliser l'outil, il faut contrôler minutieusement s'il fonctionne correctement, selon son utilisation conforme. Contrôler l'orientation des pièces mobiles, leurs points de jonction, de rupture, leur fixation et d'autres facteurs risquant d'influencer le fonctionnement. Une vitre de protection défectueuse ou d'autres pièces défectueuses doivent être réparées ou remplacées par le service après-vente, dans la mesure où rien d'autre n'est indiqué dans ces instructions. Ne pas mettre l'appareil en marche, s'il est impossible de commuter le commutateur principal en position de mise en circuit ou de mise hors circuit.
- Il est déconseillé d'utiliser d'autres pièces accessoires n'étant pas énumérées dans ces instructions de service, vu qu'elles risquent de présenter des risques de blessures corporelles.
- Faire réparer les outils par une personne qualifiée. Cet outil électrique est conforme aux règles de sécurité correspondantes. Seules des personnes qualifiées doivent effectuer des réparations, tout en utilisant des pièces de rechange d'origine, vu que l'utilisateur est autrement soumis à des risques considérables.
- Si la machine est utilisée dans des locaux fermés, elle doit être reliée à un dispositif d'aspiration. Faire toujours aspirer les copeaux de bois et la sciure. La vitesse de flux à la buse d'aspiration doit être de 20 m/s.

Règles de sécurité complémentaires pour la machine à poncer à broche

Avertissement: Ne pas utiliser la machine tant qu'elle n'est pas complètement assemblée et installée conformément aux instructions.

- Si vous n'êtes pas familiarisé avec l'utilisation de la machine à poncer, demandez des instructions à votre chef, à votre instructeur ou à une autre personne qualifiée.
- Attention: Cette machine a été développée exclusivement pour le ponçage de bois ou de matériaux analogues au bois. Le ponçage d'autres matériaux risque de causer un incendie, des blessures ou entraîner des dommages sur le produit.
- Toujours porter des lunettes de protection.

- Cette machine ne doit être utilisée que pour des travaux à l'intérieur.
- **IMPORTANT:** Monter et utiliser la machine exclusivement sur une surface horizontale. Le montage sur une surface non horizontale peut causer des dommages sur le moteur.
- S'il y a un risque que la machine bascule ou se déplace pendant le service, et en particulier pendant le ponçage de pièces à usiner longues et lourdes, la machine doit être reliée solidement à une surface portante.
- Maintenir la pièce à usiner pendant le ponçage.
- Ne pas porter de gants et ne pas tenir la pièce à usiner avec un chiffon pendant le ponçage de la pièce à usiner.
- Ne jamais poncer des pièces à usiner qui sont trop petites pour un maniement sûr.
- Éviter tout mouvement de main maladroit pendant lequel vous pourriez subitement déraiper dans la bande de ponçage ou le disque de ponçage.
- Si vous souhaitez travailler sur des pièces à usiner de grande taille, prévoir un support supplémentaire à hauteur de la table.
- Ne jamais poncer une pièce à usiner sans support. Appuyer la pièce à usiner sur la table ou sur la butée, sauf dans le cas de pièces à usiner courbées sur l'extérieur du disque de ponçage.
- Toujours éliminer des déchets et autres débris de la table, de la butée ou de la bande de ponçage avant de mettre la machine en marche.
- Ne rien entreprendre ou monter sur la table quand la machine à poncer est en marche.
- Pour installer ou retirer des accessoires, arrêter la machine et débrancher la fiche d'alimentation de la prise de courant.
- Ne jamais quitter la zone de travail de l'outil quand il est en marche ou qu'il n'est pas encore complètement arrêté.
- Toujours poser la pièce à usiner sur la table de ponçage. Pendant le ponçage, poser les outils courbés de manière sûre sur le plateau de ponçage sur la table.

Avertissement! Pendant son fonctionnement, cet outil électrique génère un champ électromagnétique. Ce champ peut dans certaines circonstances nuire aux implants médicaux actifs ou passifs. Pour réduire les risques de blessures graves voire mortelles, nous recommandons aux personnes porteuses d'implants médicaux de consulter leur médecin, ainsi que le fabricant de leur implant avant d'utiliser l'outil électrique.

Utilisation conforme

La machine est conforme à la directive machines CEE en vigueur.

- Les consignes de sécurité, ainsi que les prescriptions pour le travail et la maintenance, fournies par le fabricant doivent être respectées au même titre que les dimensions indiquées dans les caractéristiques techniques.
- Les consignes correspondantes pour la prévention des accidents et les autres réglementations généralement reconnues doivent être respectées.

- Seules des personnes compétentes ayant été initiées et informées sur les dangers possibles ont le droit de manier, d'entretenir ou de réparer la machine. Des modifications sur la machine effectuées sans autorisation entraînent une exclusion de la responsabilité du fabricant pour tous dangers éventuels en résultant.
- La machine ne doit être utilisée qu'avec des accessoires et des outils d'origine du fabricant.
- Toute utilisation autre que celle spécifiée est considérée comme non conforme. Le fabricant ne peut être tenu responsable pour d'éventuels dommages résultant d'une telle utilisation, seul l'exploitant en est responsable.

Veillez au fait que nos appareils, conformément au règlement, n'ont pas été conçus pour être utilisés dans un environnement professionnel, industriel ou artisanal. Nous déclinons toute responsabilité si l'appareil venait à être utilisé professionnellement, artisanalement ou par des sociétés industrielles, tout comme pour toute activité équivalente.

Risques résiduels

La machine est construite selon l'état actuel de la technique et conformément aux réglementations reconnues en matière de sécurité. Le travail avec la machine peut toutefois présenter des risques résiduels.

- Risque de blessure pour les doigts et pour les mains par l'outil de ponçage en rotation en cas de guidage incorrect ou position incorrecte de la pièce à poncer.
- Risque de blessure dû à l'éjection de pièces à usiner en cas de fixation ou guidage incorrect.
- Le courant présente un risque en cas d'utilisation de lignes de branchement électrique non conformes.
- Des risques résiduels non apparents sont toutefois encore possibles malgré toutes les mesures prises.
- Il est possible de réduire les risques résiduels en respectant les consignes de sécurité et l'utilisation conforme ainsi que les instructions de service.

Montage

Attention! Toujours arrêter la machine et débrancher la fiche d'alimentation avant l'exécution de travaux de réglage ou de maintenance.

Montage de la ponceuse à bande/disque sur un établi

Si la ponceuse à bande/disque doit être utilisée dans un endroit définitif, fixez-la à un établi ou à une autre surface stable. Lorsque vous montez la ponceuse sur un établi, percez des trous dans la surface supérieure de l'établi.

- Faites des repères sur l'établi pour les trous qui permettront de fixer votre ponceuse. Utilisez les trous de la base de votre ponceuse comme gabarit pour la disposition des trous.
- Percez les trous dans l'établi.
- Placez la ponceuse sur l'établi, en alignant les trous de sa base avec les trous percés dans l'établi.
- Insérez les boulons (non inclus) et serrez-les bien en utilisant des rondelles-freins et des écrous hex. (non inclus). Note: Tous les boulons doivent être insérés par le dessus. Montez les rondelles-freins et les écrous en dessous de l'établi.

Fixation de la ponceuse à bande/disque à un établi avec des serre-joints

Si la ponceuse à bande/disque doit être transportée pour être utilisée à différents endroits, nous vous recommandons de la fixer de manière permanente sur un panneau de montage qui peut être facilement fixé à un établi ou à toute autre surface à l'aide de serre-joints. Le panneau de montage doit être suffisamment grand pour éviter le basculement de la ponceuse lors de son utilisation. Nous vous recommandons d'employer un morceau de contre-plaqué ou d'aggloméré de bonne qualité de 19 mm (3/4 po) d'épaisseur.

- Faites des repères sur le panneau pour les trous qui permettront de fixer votre ponceuse. Utilisez les trous de la base de votre ponceuse comme gabarit pour la disposition des trous.
- Suivez les trois dernières étapes de la section intitulée Montage de la ponceuse à bande/disque sur un établi.

Note: Si vous utilisez des tire-fond, assurez-vous que leur longueur est suffisante pour traverser les trous du socle de la ponceuse et le matériau sur lequel est montée la scie. Si vous utilisez des boulons, assurez-vous qu'ils sont assez longs pour traverser les trous du socle de la ponceuse, le matériau sur lequel est montée la scie, les rondelles-freins et les écrous hex.

Raccordement d'un système d'aspiration.

Il est recommandé d'utiliser une aspiration.

Remplacement d'outil, Fig. 2-7

Attention! Arrêter la machine et débrancher la fiche d'alimentation.

Lors du remplacement des outils, veiller à ce que toutes les pièces soient nettoyées.

Préparer les outils correspondants et les monter comme suit :

1. Placer le disque de broche du bas (16) sur la broche (4) (Fig. 2)
2. Positionner l'insert de table (5) dans la table (3) (Fig. 3)
3. Poser le manchon de caoutchouc (6) sur la broche (4) (Fig. 4)
4. Pousser le manchon de ponçage (7) sur le manchon de caoutchouc (6) (Fig. 5)
5. Poser le disque (13) (utiliser la dimension correcte) (Fig. 6)
6. Poser l'écrou à six pans et serrer avec la clé de serrage (14). (Fig. 7)

Veiller à toujours monter les pièces correctes lors du remplacement des manchons de ponçage. Les inserts de table doivent être plus grands que les manchons de ponçage. (Fig. 8)

Note! Le manchon de ponçage de 13 mm est posé directement sur la broche (4).

Tableau :

Manchon de ponçage diamètre intérieur	Insert de table diamètre intérieur	Disque de broche dimension
13 mm	18 mm	petit 16 mm
19 mm	25 mm	moyen 20 mm
26 mm	31 mm	moyen 20 mm
38 mm	44 mm	grand 35 mm
51 mm	57 mm	grand 35 mm
76 mm	82 mm	grand 35 mm

Mise en service

À la fin de tous les travaux de montage et de réglage, mettre la machine en marche et vérifier en marche à vide si la broche se déplace correctement. En cas de défaillances, immédiatement arrêter la machine et supprimer la cause.

Commencer les travaux de ponçage dès que la machine a atteint sa pleine vitesse de rotation.

Guider la pièce à usiner lentement sur la table dans le sens inverse de la marche vers le disque de ponçage.

Ne pas surcharger la machine par une trop forte pression sur le cylindre de ponçage.

Après l'achèvement des travaux de ponçage, arrêter la machine et débrancher la fiche d'alimentation.

Attention! Porter un masque anti-poussière, lunette de protection et utiliser une installation d'aspiration.

⚠ Branchement Électrique

Le moteur électrique installé est raccordé de façon à être prêt au fonctionnement. Le branchement correspond aux prescriptions correspondantes VDE et DIN.

Le branchement au secteur effectué par le client ainsi que la rallonge utilisée doivent correspondre à ces prescriptions.

Les travaux d'installation, de réparation et de maintenance sur l'installation électrique sont strictement réservés aux personnes qualifiées.

Importantes consignes:

Le moteur électrique est conçu pour le mode de fonctionnement S 1.

En cas de surcharge du moteur, celui-ci s'éteint automatiquement. Le moteur peut à nouveau être mis en circuit après un temps de refroidissement (à durée variable).

⚠ Entretien

Toujours débrancher la fiche d'alimentation avant les travaux de maintenance

Nous recommandons le nettoyage de l'appareil après chaque utilisation.

Maintenir propres tous les dispositifs de protection, fentes d'aération et le carter du moteur.

Nettoyer l'appareil uniquement avec un chiffon.

Ne pas utiliser de produits de nettoyage ou de solvants, ils risquent d'attaquer les parties en plastique de l'appareil.

Veiller à ce que l'eau ne pénètre à l'intérieur de l'appareil. L'intérieur du boîtier ne contient aucune pièce nécessitant une maintenance.

Informations service après-vente

Il faut tenir compte du fait que pour ce produit les pièces suivantes sont soumises à une usure liée à l'utilisation ou à une usure naturelle ou que les pièces suivantes sont nécessaires en tant que consommables.

Pièces d'usure*: Abrasif, Charbons, Disques de démorfilage, Guides d'angle, Courroie trapézoïdale

*Pas obligatoirement compris dans la livraison !

Dépannage

Defaillances	Causes possibles	Remèdes
Le moteur ne tourne pas.	<ul style="list-style-type: none"> a) Interrupteur marche/arrêt endommagé b) Câble de l'interrupteur marche/arrêt endommagé c) Relais de l'interrupteur marche/arrêt endommagé d) Fusible fondu e) Moteur brûlé 	<ul style="list-style-type: none"> a-d) Remplacez toutes les pièces endommagées avant d'utiliser la ponceuse. e) Contactez votre centre de service local ou votre station de service autorisée dans ce domaine. Chaque essai de réparation peut présenter un risque s'il n'est pas réalisé par un spécialiste qualifié.
La machine ralentit pendant le travail	La pression exercée sur la pièce à travailler est trop importante.	Exercez une pression moindre sur la pièce à travailler.
La bande abrasive se décentre par rapport au disque d'entraînement	Elle ne circule pas dans la trace.	Régler de nouveau la trace.
Le bois brûle pendant le ponçage.	<ul style="list-style-type: none"> a) La meule ou la bande abrasive est enduite de produit lubrifiant. b) La pression exercée sur la pièce à travailler est trop forte. 	<ul style="list-style-type: none"> a) Changez la bande ou le disque. b) Réduisez la pression exercée sur la pièce à travailler.
Fortes vibrations	<ul style="list-style-type: none"> a) outil monté avec un serrage insuffisant b) outil défectueux c) broche tape 	<ul style="list-style-type: none"> a) serrer l'outil b) remplacer l'outil c) réparation par le personnel de service

Produttore:

scheppach
Fabrikation von Holzbearbeitungsmaschinen GmbH
Günzburger Straße 69
D-89335 Ichenhausen

Gentile Cliente,

Le auguriamo soddisfazione e successo con l'uso della Sua nuova macchina.

Nota:

In base all'attuale normativa sulla responsabilità per danno da prodotti difettosi, il costruttore non è responsabile dei danni arrecati all'apparecchio o dall'apparecchio in caso di:

- uso non conforme,
- mancata osservanza delle istruzioni per l'uso,
- esecuzione di riparazioni da parte di terzi non autorizzati,
- montaggio e sostituzione con pezzi di ricambio non originali,
- utilizzo per scopi diversi da quelli previsti,
- guasto all'impianto elettrico causato dalla mancata osservanza delle norme e prescrizioni VDE 0100, DIN 57113 / VDE0113.

Le consigliamo di:

Leggere integralmente il testo delle istruzioni per l'uso prima di procedere al montaggio e alla messa in servizio.

Questo manuale d'uso dovrebbe permetterle di conoscere la Sua macchina in modo semplice e di usare gli accessori disponibili in conformità con gli scopi previsti. Le istruzioni per l'uso contengono importanti indicazioni per utilizzare la macchina in modo sicuro, corretto ed economico, evitando rischi, limitando le riparazioni, circoscrivendo i periodi di inattività e aumentando l'affidabilità e la durata della macchina.

Oltre alle norme di sicurezza riportate in questo manuale d'uso è assolutamente necessario rispettare le prescrizioni del Paese applicabili al funzionamento della macchina.

Il manuale d'uso deve essere conservato con la macchina, in una busta di plastica, al riparo dalla sporcizia e dall'umidità. Il manuale d'uso deve essere letto e rispettato scrupolosamente da tutti gli operatori prima di incominciare a lavorare.

La macchina può essere utilizzata soltanto da persone formate all'uso e informate dei rischi che questo comporta. Va rispettata l'età minima prescritta.

Indicazioni generali

- Dopo aver tolto la macchina dall'imballaggio controllare che non vi siano danni imputabili al trasporto. I reclami devono essere comunicati immediatamente al vettore. Reclami successivi non saranno presi in considerazione.
- Verificare che la spedizione sia completa.
- Prima dell'uso familiarizzare con il manuale d'uso allegato all'apparecchio.

- Usare per gli accessori così come per le parti usurate o di ricambio solo pezzi originali. Per maggiori informazioni contattare un rivenditore scheppach.
- Negli ordini indicare il nostro numero di riferimento dell'articolo, il tipo e l'anno di costruzione dell'apparecchio.

osm 100	
Dotazione	
	Rettificatrice oscillante
	Tavolo da lavoro massiccio
	6 rulli abrasivi (K80, \varnothing 15/21/28/40/53/77 mm)
	5 rulli abrasivi gommati (115 mm)
	6 inserti \varnothing 18/25/31/44/57/82 mm
	4 dischi mandrino \varnothing 14/22/46/71
	Attrezzo di montaggio
	Manuale d'uso
Dati tecnici	
Dimensioni L/B/H mm	400/365/440
Numero di giri 1/min	2000
Dimensioni banco mm	370 x 290
Altezza banco mm	330
Corsa oscillante mm	16
Altezza levigatura max. mm	98
\varnothing Mandrino mm	12,7
Bocchettone di aspirazione \varnothing mm	38
Peso kg	13,5
Azionamento	
Motore V/Hz	230-240/50
Potenza assorbita P1 W	450

Salvo cambiamenti tecnici!

Valori di rumore secondo la direttiva EN ISO 3744.

I valori indicati sono i valori di emissione e non devono rappresentare contemporaneamente anche i valori lavorativi sicuri. Sebbene ci sia una correlazione tra i livelli di emissioni e immissioni, non si sa se possono essere necessarie o meno ulteriori misure precauzionali. Tra i fattori che possono influenzare il livello di immissioni esistenti sul posto di lavoro abbiamo la durata degli effetti, il tipo di ambiente di lavoro, altre sorgenti di rumore come ad es. il numero di macchine e attività parallele. I valori sul posto di lavoro ammessi possono variare inoltre da paese a paese. Queste informazioni dovrebbero permettere tuttavia all'operatore di poter meglio valutare i pericoli e i rischi.

Livello di potenza acustica in dB

Periodo non operativo $L_{WA} = 84$ dB(A)

In lavorazione $L_{WA} = 87$ dB(A)

Per i suddetti valori di emissione è previsto un supplemento per incertezza di misura $K=3$ dB.

Equipaggiamento Fig. 1

- 1 Interruttore accensione/spengimento
- 2 Alloggiamento
- 3 Tavolo in ghisa grigia
- 4 Mandrino attrezzo
- 5 Inserti
- 6 Rulli gommati
- 7 Rulli abrasivi
- 8 Connettore/per inserto
- 9 Connettore per rulli gommati e rulli abrasivi
- 10 Bocchettone di aspirazione
- 11 Dischi mandrino inferiori
- 12 Dischi mandrino superiori (3 pezzi)
 - a. piccolo 16 mm
 - b. medio 20 mm
 - c. grande 35 mm
- 13 Chiave per ghiera di tenuta SW 13
- 14 Filettatura mandrino M8

In questo manuale d'uso abbiamo provveduto ad indicare le parti che riguardano la Sua sicurezza con questo segno: 

Norme di sicurezza generali

ATTENZIONE: Durante il lavoro con apparecchiature elettriche devono essere sempre osservate le seguenti misure di sicurezza, per ridurre il rischio di incendio, di scosse elettriche e ferite.

LEGGERE TUTTE LE ISTRUZIONI PRIMA DI LAVORARE CON L'APPARECCHIO.

- Lasciare i dispositivi di sicurezza montati e in pieno funzionamento.
- Staccare gli attrezzi di regolazione. Prima di usare la macchina, controllare se chiavi o attrezzi di regolazione della macchina siano stati rimossi.
- Tenere pulito l'ambiente di lavoro. Ambienti o piani di lavoro sporchi possono essere causa di infortuni.
- Non usare l'apparecchio in ambienti pericolosi. Non utilizzare apparecchiature elettriche in ambienti umidi o bagnati e non lasciarle sotto la pioggia. Non usare questo apparecchio in prossimità di liquidi o vapori infiammabili. Tenere l'ambiente di lavoro ben illuminato.
- Tenere bambini o altre persone lontane dal posto di lavoro.
- Rendere le vostre officine sicure per i bambini. Tenere chiuse le vostre officine. Quando le macchine non sono usate dovrebbero essere conservate in ambiente asciutto, fuori dalla portata dei bambini.
- Non sovraccaricare la macchina. Si otterrà una prestazione migliore, se si usa solo con il carico prestabilito.
- Utilizzare l'attrezzo giusto. Non costringere la macchina o i suoi accessori a prestazioni, a cui non sono adatti.
- Utilizzare prolunghie idonee. Assicurarsi che le prolunghie siano in buone condizioni. Quando si usa una prolunga, assicurarsi che sia idonea al carico di corrente. Una prolunga di dimensioni non idonee può provocare un abbassamento di corrente, con conseguente riduzione delle prestazioni e surriscaldamento.
- Indossare l'abbigliamento corretto. Non indossare capi di abbigliamento lunghi, guanti, collane, anelli, braccialetti o altri gioielli, che potrebbero incastrarsi nelle parti rotanti. Si consiglia di indossare scarpe antiscivolo. Indossare una protezione per capelli, nel caso di capelli lunghi. Arrotolarsi le maniche sui gomiti.

- Indossare occhiali protettivi. Gli occhiali normali offrono solo scarsa protezione, in quanto non sono occhiali protettivi. Usare maschere per il viso o antipolvere, se si lavora in un ambiente polveroso.
- Non sporgersi in avanti. Stare fermi al pavimento e mantenere sempre l'equilibrio.
- Staccare la spina dalla presa di corrente quando si cambiano componenti quali rulli o nastri abrasivi.
- Non salire mai sulla macchina. Potrebbero verificarsi ferite gravi, se la macchina cade o se si toccano incautamente le parti abrasive.
- Verificare le parti danneggiate. Se una parte della macchina dovesse mancare, dovesse essere danneggiata o se l'impianto elettrico non dovesse funzionare correttamente, spegnere subito la macchina e rimuovere la spina dalla presa di corrente. Riparare o sostituire le parti danneggiate e/o non funzionanti, prima di rimettere in funzione la macchina.
- Senso di lavoro. Guidare il pezzo in lavorazione solo contro la direzione di rotazione dei rulli o dei nastri abrasivi.
- Non lasciare mai la macchina senza controllo. Attendere che la macchina sia completamente ferma, prima di allontanarsi.
- Usare il cavo di collegamento alla rete elettrica giusto. Non staccare il cavo di collegamento alla rete elettrica durante il funzionamento. Non tirare il cavo, per staccare la spina dalla presa di corrente.
- Prestare sempre attenzione. Fare sempre attenzione a quello che si fa, anche se si usa la macchina regolarmente. Pensare sempre che basta una frazione di secondo per ferirsi seriamente.
- Pensare alla sicurezza. La sicurezza è una combinazione di concentrazione e attenzione, quando la macchina è in funzione.
- Con l'uso in ambiente chiuso la macchina deve essere collegata a un aspiratore. Per l'aspirazione di trucioli di legno utilizzare un dispositivo di aspirazione. La velocità di flusso di aspirazione deve essere di 20 m/s.

Norme di sicurezza supplementari per la levigatrice oscillante

ATTENZIONE: Non usare la macchina, prima di aver compreso la relativa guida e aver effettuato correttamente l'installazione.

- Nel caso in cui non si è familiarizzato con il funzionamento della levigatrice, chiedere aiuto al vostro capo, insegnante o altra persona qualificata.
- **ATTENZIONE:** Questa macchina è stata progettata solo per la levigatura del legno o di materiale simile al legno. La levigatura di altri materiali può provocare incendi, ferite o danneggiamento del prodotto.
- Indossare sempre occhiali protettivi.
- Usare questa macchina non per lavorare all'aperto.
- **IMPORTANTE:** Montare e usare la macchina solo su una superficie orizzontale. Il montaggio su superficie non orizzontale può portare al danneggiamento del motore.
- Nel caso ci fosse la tendenza, che la macchina durante il funzionamento, specialmente per la levigatura di pezzi lunghi e pesanti, si possa ribaltare o muovere, la macchina deve essere ben collegata ad una superficie portante.
- Tenere fermo il pezzo in lavorazione, mentre lo si leviga.
- Non indossare guanti e non mantenere il pezzo in lavorazione con uno straccio, mentre lo si leviga.

- Non levigare mai pezzi, che sono troppo piccoli per garantire la giusta sicurezza.
- Evitare movimenti incauti delle mani, per evitare che possano toccare il nastro o il rullo abrasivo.
- Quando si lavorano pezzi di grandi dimensioni, potrebbe essere necessario un supporto per l'altezza del tavolo.
- Non levigare mai un pezzo senza supporto. Sostenere il pezzo con il tavolo o la guida, ad eccezione dei pezzi curvi, sul lato esterno del rullo abrasivo.
- Rimuovere sempre pezzi residui e altri pezzi dal tavolo, dalla guida o dal nastro abrasivo, prima di accendere la macchina.
- Non disporre o montare niente sul tavolo, mentre la levigatrice è un funzione.
- Spegnerla la macchina e rimuovere la spina dalla presa di corrente, quando si installano o si rimuovono gli accessori.
- Non lasciare mai l'ambiente di lavoro, se gli attrezzi sono in corrente o se non sono ancora fermi.
- Posizionare il pezzo da lavorare sul tavolo di levigatura. Per la levigatura di pezzi curvi con rulli di levigatura posizionarli in modo sicuro sul tavolo.

Avviso! Questo elettroutensile genera un campo magnetico durante l'esercizio. Tale campo può danneggiare impianti medici attivi o passivi in particolari condizioni. Per ridurre il rischio di lesioni serie o mortali, si raccomanda alle persone con impianti medici di consultare il proprio medico e il produttore dell'impianto medico prima di utilizzare l'elettroutensile.

▲ Uso conforme alle disposizioni

La macchina è conforme alla direttiva CE in materia di apparecchiature.

- Le prescrizioni di sicurezza, uso e manutenzione del costruttore così come le misurazioni indicate nei "Dati tecnici" devono essere osservate.
- Le prescrizioni di prevenzione degli incidenti e tutte le norme relative alla sicurezza conosciute devono essere osservate.
- La macchina può essere usata, sottoposta a manutenzione o riparata, solo da persone che hanno dimestichezza con essa e sono informate dei pericoli. Modifiche di propria iniziativa alla macchina sollevano il costruttore dalla responsabilità di eventuali danni che ne derivano.
- La macchina può essere usata solo con accessori e attrezzi originali del produttore.
- Qualunque altro uso è considerato non conforme. Il costruttore non è responsabile per i danni da esso derivati, il rischio riguarda solo l'operatore.

Tenete presente che i nostri apparecchi non sono stati costruiti per l'impiego professionale, artigianale o industriale. Non riconosciamo alcuna garanzia se l'apparecchio viene usato in imprese commerciali, artigianali o industriali, o in attività equivalenti.

▲ Possibili rischi

La macchina è realizzata secondo gli standard tecnici odierni e le relative norme di sicurezza. Tuttavia durante il lavoro possono manifestarsi una serie di rischi.

- Pericolo di ferite alle dita e alle mani attraverso i rulli abrasivi rotanti si possono verificare per una guida impropria dello strumento di levigazione.
- Pericolo di ferite a causa di un supporto o guida impropria.
- Pericolo di scossa proveniente da cavi elettrici non a norma o danneggiati.
- Tuttavia, anche sono osservate tutte le prescrizioni, permangono dei rischi evidenti.
- I rischi possibili possono essere ridotti, se sono osservate completamente le Direttive generali di sicurezza e l'Uso conforme alle disposizioni, così come il manuale d'uso.

Montaggio

Attenzione! Prima di effettuare interventi di regolazione o di manutenzione spegnere la macchina e staccare la spina dalla presa di corrente.

Impiego come macchina stazionaria

Per un uso continuo si consiglia il montaggio su un banco da lavoro.

- Marcare i punti di foratura, dove la levigatrice deve essere posizionata, come può essere successivamente installata e segnare la posizione dei fori da effettuare sul banco da lavoro.
- Effettuare i fori sul banco da lavoro.
- Posizionare la levigatrice sui fori e avvitare dall'alto attraverso i fori la levigatrice e il banco da lavoro.
- Ora avvitare dal basso la levigatrice con le rondelle sottostanti e stringere i dadi esagonali.

Impiego come macchina mobile

Per un uso mobile della levigatrice si consiglia il montaggio su una piastra idonea. Essa può essere fissata sul rispettivo banco da lavoro. La piastra deve avere uno spessore minimo di 19 mm e una grandezza sufficiente rispetto alla levigatrice, in modo tale da trovare lo spazio per i morsetti.

- Evidenziare i punti da forare sulla piastra.
- Continuare secondo quanto indicato al punto "Impiego come macchina stazionaria" in precedenza

Nota: Verificare la giusta lunghezza delle viti. Le viti spax non possono sporgere, per non danneggiare la superficie, le viti esagonali invece possono sporgere, affinché le rondelle e i dadi esagonali possano essere fissate.

Collegamento di un aspiratore.

Si consiglia l'utilizzo di un aspiratore.

Sostituzione attrezzo, Fig. 2-7

Attenzione! Spegnerla la macchina e staccare la spina dalla presa di corrente.

In caso di sostituzione di un attrezzo assicurarsi che tutte le parti siano pulite.

Preparare l'attrezzo adatto e montarlo come segue:

- 1 Inserire il disco mandrino inferiore (16) sul mandrino (4) (Fig. 2)

- 2 Inserire l'inserto (5) nel tavolo (3) (Fig. 3)
- 3 Posizionare il rullo gommato (6) sul mandrino (4) (Fig. 4)
- 4 Far scorrere il rullo abrasivo (7) sul rullo gommato (6) (Fig. 5)
- 5 Posizionare il disco (13) (usare la dimensione corretta) (Fig. 6)
- 6 Riposizionare il dado esagonale e stringere con chiave per ghiera di tenuta (14). (Fig. 7)

Durante il cambio dei rulli abrasivi assicurarsi che tutte le parti siano montate. Gli inserti devono essere più grandi dei rulli abrasivi. (Fig. 8)

Attenzione! I rulli abrasivi da 13 mm sono montati direttamente sul mandrino (4).

Tabella:

Rullo abrasivo interno D	Inserto interno D	Disco mandrino grandezza
13 mm	18 mm	piccolo 16 mm
19 mm	25 mm	medio 20 mm
26 mm	31 mm	medio 20 mm
38 mm	44 mm	grande 35 mm
51 mm	57 mm	grande 35 mm
76 mm	82 mm	grande 35 mm

Messa in servizio

Dopo aver terminato tutti gli interventi di montaggio e di impostazione, accendere la macchina e verificare con motore a minimo se il mandrino si muove liberamente. In caso di guasto spegnere subito la macchina e cercare la causa.

Quando la macchina ha raggiunto il numero di giri completo, iniziare a levigare.

Guidare il pezzo in lavorazione lentamente sul tavolo nella direzione di rotazione sui rulli di levigazione.

Non sovraccaricare la macchina attraverso eccessiva pressione contro i rulli abrasivi.

Dopo aver finito di levigare spegnere la macchina e staccare la presa di corrente.

Attenzione! Usare mascherina antipolvere, occhiali di protezione e aspiratore.

⚠ Collegamento elettrico

Il motore elettrico installato è chiuso e pronto all'uso. I collegamenti devono essere conformi alle normative VDE e DIN.

Il collegamento di rete usato e le eventuali prolunghe devono soddisfare queste prescrizioni.

I lavori di installazione, riparazione e manutenzione dell'impianto elettrico possono essere eseguiti solo da personale specializzato.

Note importanti

Il motore elettrico è adatto alla modalità operativa S 1. In caso di sovraccarico del motore questo si spegne automaticamente.

Dopo un periodo di raffreddamento (di tempo variabile), accendere di nuovo il motore.

⚠ Manutenzione

Prima di ogni intervento di manutenzione staccare la presa elettrica.

Si consiglia di pulire il dispositivo dopo ogni uso.

Tenere puliti i dispositivi di sicurezza, le aperture di aerazione e l'alloggiamento del motore e pulire l'apparecchio con un panno.

Non usare solventi o detersivi che potrebbero danneggiare le parti in plastica dell'apparecchio.

Fare attenzione che non finisca acqua nell'apparecchio. All'interno dell'apparecchio non vi sono parti su cui effettuare la manutenzione.

Informazioni sul Servizio Assistenza

Si deve tenere presente che le seguenti parti di questo prodotto sono soggette a un'usura naturale o dovuta all'uso ovvero che le seguenti parti sono necessarie come materiali di consumo.

Parti soggette ad usura *: abrasivo, Spazzole di carbone, Ruota di affilatura, Calibro angolare, cinghia trapezoidale

*non necessariamente compreso tra gli elementi forniti!

Risoluzione dei guasti

Guasto	Possibili cause	Soluzione
Motore non funzionante	<ul style="list-style-type: none"> a) Accensione/spengimento guasto b) Cavi di accensione/spengimento guasti c) Relè di accensione/spengimento guasti d) Fusibile bruciato e) Motore bruciato 	<ul style="list-style-type: none"> a-d) Sostituire tutte le parti guaste prima di utilizzare la levigatrice. e) Contattare il centro assistenza locale o altro centro di assistenza autorizzato. Ogni intervento di riparazione può essere pericoloso, quindi devono essere effettuati solo da personale specializzato.
La macchina rallenta durante il lavoro	È esercitata pressione troppo forte sul pezzo in lavorazione.	Diminuire la pressione sul pezzo in lavorazione.
Il nastro abrasivo esce dal disco motrice.	Non si muove nella corsa.	Riposizionare il nastro nella corsa.
Il legno si brucia durante la levigatura.	<ul style="list-style-type: none"> a) Il rullo o il nastro abrasivo è coperto di lubrificante. b) Pressione troppo forte esercitata sul pezzo in lavorazione. 	<ul style="list-style-type: none"> a) Sostituire il nastro o il rullo. b) Ridurre la pressione sul pezzo in lavorazione.
Vibrazione forte	<ul style="list-style-type: none"> a) Attrezzo montato lento b) Attrezzo difettoso c) Il mandrino si muove 	<ul style="list-style-type: none"> a) Fissare l'attrezzo b) Sostituire l'attrezzo c) Riparazione in un centro di assistenza

Tootja:

scheppach
Fabrikation von Holzbearbeitungsmaschinen GmbH
Günzburger Straße 69
D-89335 Ichenhausen

Austatud klient!

Soovime Teile uue masina meeldivat ja edukat kasutamist.

Juhis:

Kõnealuse seadme tootja ei vastuta kehtiva tootevastutuse seaduse järgi kahjude eest, mis tekivad seadmel või seadme tõttu alljärgnevatel juhtudel:

- asjatundmatul käsitlemisel,
- käsitlemiskorralduse eiramisel,
- remontimisel kolmandate isikute, mittevolitatud spetsialistide poolt,
- mitte-originaalosalade paigaldamisel ja nendega vahetamisel,
- mitte sihtotstarbekohasel kasutamisel,
- elektrisüsteemi rivist väljalangemisel elektrialaeeskirjade ning VDE nõuete 0100, DIN 57113 / VDE0113 eiramisel.

Me soovitame Teile:

Lugege enne montaaži ja käikuvõtmist kogu kasutusjuhendi tekst läbi.

Käesoleva kasutusjuhendi ülesandeks on hõlbustada Teil oma masina tundmaõppimist ja selle kasutamist vastavalt sihtotstarbekohastele kasutusvõimalustele.

Kasutusjuhend sisaldab tähtsaid juhiseid, kuidas saate masinaga ohutult, asjatundlikult ning ökonoomselt töötada, ja kuidas saate vältida ohte, hoida kokku remondikulud, lühendada seisuaegu ning suurendada masina töökindlust ja eluiga.

Lisaks käesolevas kasutusjuhendis esitatud ohutusnõuetele peate tingimata järgima oma riigis masina käitamise kohta kehtivaid eeskirju.

Hoidke kasutusjuhendit kilekotis mustuse ja niiskuse eest kaitstult masina juures alal. Kõik operaatorid peavad selle enne töö alustamist läbi lugema ja seda hoolikalt järgima. Masinaga tohivad töötada ainult isikud, keda on masina kasutamise osas instrueeritud ja sellega seonduvatest ohtudest teavitatud. Nõutavast miinimumvanusest tuleb kinni pidada.

Üldised juhised

- Kontrollige pärast lahtipakkimist kõiki osi võimalike transpordikahjustuste suhtes. Puuduste korral tuleb kohe kohaletoojat teavitada. Hilisemaid pretensioone ei rahuldata.
- Kontrollige saadeti terviklikkuse suhtes üle.
- Tutvuge enne kasutamist kasutusjuhendi alusel seadmega.
- Kasutage tarvikute ja kulu- ning varuosade puhul ainult originaalosi. Varuosi saate oma scheppachi edasimüüjalt.
- Edastage tellimuste korral meie artiklinumbrid ja seadme tüüp ning ehitusaasta.

osm 100

Tarnekomplekt

Ostsilleeriv spindellihvmasin
Massiivsest hallmalmist töölaud
6 lihvhülss (K80, ø 15/21/28/40/53/77 mm)
5 kummeeritud lihvrulli (115 mm)
6 lauasüdamikku ø 18/25/31/44/57/82 mm
4 spindliseibi ø 14/22/46/71
Montaažitööriistad
Kasutusjuhend

Tehnilised andmed

Ehituslikud mõõdud P/L/K mm	400/365/440
Pöördearv 1/min	2000
Laua suurus mm	370 x 290
Laua kõrgus mm	330
Ostsillatsioonikäik mm	16
Lihvimiskõrgus max mm	98
Spindli ø mm	12,7
Imuotsaku ø mm	38
Kaal kg	13,5
Ajam	
Mootor V/Hz	230–240/50
Tarbevõimsus P1 W	450

Õigus tehnilisteks muudatusteks reserveeritud!

Müra tunnusväärtused EN ISO 3744 järgi

Esitatud väärtused on emissiooniväärtused ega pea endast kujutama samas ka turvalisi tööväärtusi. Kui- gi emissiooni- ja immisioonitaseme vahel valitseb korrelatsioon, ei saa sellest usaldusväärselt järeldada, kas täiendavad ettevaatusmeetmed on vajalikud või mitte. Tegurid, mis võivad mõjutada hetkel töökohal valitsevat väärtust, sisaldavad mõjude kestust, tööruumi omapära, muid müraallikaid jms, nt masinate arvu ja teisi naabruses toimuvaid protseduure. Usaldusväärsed töökohapõhised väärtused võivad ka riigiti varieeruda. See informatsioon peaks siiski võimaldama kasutajal paremini ohtu ja riske hinnata.

Helivõimsustase dB

Tühikäik $L_{WA} = 84$ dB(A)

Töötlus $L_{WA} = 87$ dB(A)

Nimetatud emissiooniväärtustele kehtib mõõtemääramatuse tegur $K=3$ dB

Varustus joon. 1

1. Sisse-/Välja-lüliti
2. Korpus
3. Hallmalmist laud
4. Tööriistaspindel
5. Lauasüdamikud
6. Kummihülsid
7. Lihvhülsid
8. Pistekoht lauasüdamikule
9. Pistekoht kummi- ja lihvülssidele
10. Imuotsak
11. Alumine spindliseib
12. Ülemised spindliseibid (3 tk)
 - a. väike 16 mm
 - b. keskmine 20 mm
 - c. suur 35 mm
13. Pingutusvõti VM 13
14. Spindli keere M8

Käesolevas kasutusjuhendis oleme varustanud Teie ohutust puudutavad kohad selle märgiga: ⚠

⚠ Üldised ohutusjuhised

HOIATUS: Kui kasutatakse elektritööriistu, siis peaksite järgima alljärgnevat põhilisi ohutusabinõusid, et vähendada nii tule, elektrilöögi ning inimvigastuste riske.

PALUN LUGEGE ENNE KÕNEALUSE TÖÖRIISTAGA TÖÖTAMIST KÕIK KORRALDUSED LÄBI.

- Jätke kõik kaitseseadised monteeritaks ja tööviimiseks.
- Tõmmake seadistustööriistad maha. Vaadake enne masina kasutamist üle, kas võtmed ja seadistustööriistad on masinalt eemaldatud.
- Hoidke tööpiirkond puhas. Mittepuhtad tööpiirkonnad ja töölaud lausa kutsuvad õnnetusi ligi.
- Ärge kasutage töödetaili ohtlikus ümbruses. Ärge kasutage elektritööriistu niiskes või märjas ümbruses ega jätke neid vihma kätte. Ärge käituge seadmeid süttimisvõimeliste vedelike või aurudega piirkonnas. Hoidke tööpiirkonnad hästi valgustatud.
- Hoidke lapsed ja teised isikud tööpiirkonnast eemal.
- Tehke oma töökoda lastekindlaks. Pange oma töökoda lukku. Kui Te ei kasuta masinat, siis peaksite seda kuivas kohas lastele kättesaamatult alal hoidma.
- Ärge koormake masinat üle. See pakub paremat jõudlust, kui kasutate seda ainult ettenähtud koormuseks.
- Kasutage õiget tööriista. Ärge sundige masinat või selle otsakuid võimsusele, milleks need ei sobi.
- Kasutage õige suurusega pikendusjuhtmeid. Veenduge, et pikendusjuhe on heas seisundis. Kui kasutate pikendusjuhet, siis veenduge, et see peab volukoormusele vastu. Liiga väikse suurusega pikendusjuhe põhjustab pingelangust, mille tagajärjeks on võimsuse langus ning ülekuumenemine.
- Kandke õiget riietust. Ärge kandke avaraid riideesemeid, kindaid, kaelakette, sõrmuseid, käevõrusid või muid ehteid, mis võiksid pöörlevate osade külge kinni jääda. Soovitatakse libisemiskindlaid jalatseid. Kandke pikkade juuste kaitsmiseks juuksekaitsset. Kerige varrukad üle küünarnuki üles.
- Kasutage kaitseprille. Tavalised prillid pakuvad ainult vähest kaitset, need pole kaitseprillid. Kasutage ka näo- või tolmumaski, kui töötate tolmuses ümbruses.

- Ärge kummardage ette. Seiske püsivalt põrandal ja hoidke alati tasakaalu.
- Tõmmake võrgupistik välja, kui vahetate tööriistaotsakuid nagu lihvkettaid või lihvlinte.
- Ärge ronige kunagi masina peale. Kui masin kukub ümber või Te puudutate etteavatsematult lihvööriista, siis võite tõsiseid vigastusi saada.
- Kontrollige kahjustatud osad üle. Kui masinal peaks mingi osa puuduma, kahjustatud olema või elektriline moodul mitte laitmatult talitlema, siis lülitage palun masin kohe välja ja tõmmake pistik pistikupesast välja. Remontige või asendage enne töö jätkamist kahjustatud ja/või mittetalitlevad osad.
- Töötamise suund. Juhtige töödetaili ainult vastu ketta või lihvlinde pöörlemissuunda.
- Ärge jätke masinat kunagi järelevalveta sisselülitatuks. Oodake enne masina juurest lahkumist, kuni masin on täielikult seiskunud.
- Kasutage võrguühendusjuhet õigesti. Ärge tõmmake võrguühendusjuhet käituse ajal pesast välja. Ärge tõmmake kunagi pistikut pistikupesast välja võrguühendusjuhtme hoides.
- Olge valvas. Pöörake alati tähelepanu sellele, mida te teete, seda ka siis, kui kasutate masinat regulaarselt. Mõelge alati sellele, et vigastuste tekitamiseks piisab sekundi murdosast.
- Mõelge ohutusele. Ohutus on kombinatsioon kontsentratsioonist ja tähelepanelikkusest, mil masin on sisse lülitatud.
- Suletud ruumides kasutamise korral tuleb masin imuseadme külge ühendada. Kasutage puidulaastude ära imemiseks imuseadet. Voolukiirus peab olema imuotsakul 20 m/s.

Täiendavad ohutusreeglid spindellihvmasina kohta

HOIATUS: Ärge kasutage oma masinat enne, kui see pole täielikult vastavalt juhenditele kokku pandud ja installeeritud.

- Kui Te ei tunne lihvmasina käsitsemist, siis nõudke juhilt, õpetajalt või teiselt kvalifitseeritud isikult juhendeid.
- **ATÄHELEPANU:** Antud masin on välja arendatud ainult puidu või puidusarnase materjali lihvimiseks. Teiste materjalide lihvimine võib põhjustada tootel tulekahju, vigastusi või kahjustusi.
- Kasutage alati kaitseprille.
- Antud masin tuleb kasutada ainult sisetöödeks.
- **TÄHTIS:** Monteerige ja kasutage masinat ainult horisontaalsel pinnal. Mitte-horisontaalsele pinnale monteerimine võib põhjustada mootoril kahjustusi.
- Kui esineb tendents, et masin võib käituse ajal, eelkõige pikkade või raskete töödetailide lihvimisel ümber kukkuda või rännata, siis tuleb masin korralikult kandva pealispinna külge ühendada.
- Hoidke töödetaili kinni, kui Te seda lihvite.
- Ärge kandke kindaid ega hoidke töödetaili lapiga kinni, kui Te töödetaili lihvite.
- Ärge lihvide kunagi töödetaili, mis on ohutuks käsitsemiseks liiga väikesed.
- Vältige kohmakaid käeliigutusi, mille puhul võite järsku vastu lihvlinti või lihvketast libiseda.
- Kui töötlete suuri töödetaili, siis peaksite kasutama laua kõrgusel täiendavat tuge.
- Ärge lihvide kunagi toestamata töödetaili. Toetage töödetaili vastu lauda või piirajat, erandiks kõverad töödetailid lihvketta välisküljel.

- Eemaldage enne masina sisselülitamist alati laualt, piirajalt või lihvlindilt jäätmetükid ja muud tükid.
- Ärge planeerige ega monteeri ega midagi laual, kui lihvmasin on käigus.
- Kui installeerite või eemaldate tarvikuid, siis lülitage masin välja ja tõmmake pistik pistikupesast välja.
- Ärge lahkuge kunagi tööriista tööpiirkonnast, kui tööriist on sisse lülitatud või tööriist pole veel täielikult seiskunud.
- Asetage töödetaal alati lihvlauda peale. Toetage kõverad tööriistad vastu lihvtaldrikut lihvimisel kindlalt lauale.

Hoiatus! Antud elektritööriist tekitab käitamise ajal elektromagnetilise välja. Kõnealune väli võib teatud tingimustel aktiivsete või passiivsete meditsiiniliste implantaatide talitlust halvendada. Vähendamaks tõsiste või surmavate vigastuste ohtu, soovime me meditsiiniliste implantaatidega isikutel arsti ja meditsiinilise implantaadi tootjaga konsulteerida enne, kui elektritööriista käsitsetakse.

⚠ Sihtotstarbekohane kasutus

Masin vastab kehtivale EÜ masinadirektiivile.

- Tuleb pidada kinni tootja ohutus-, töö- ja hoolduseeskirjadest ning tehnilistes andmetes esitatud mõõtmetest.
- Tuleb järgida asjakohaseid õnnetuste ennetamise eeskirju ja muid üldtunnustatud ohutustehnilisi reegleid.
- Masinat tohivad kasutada, hooldada ja remontida ainult asjatundlikud isikud, kes seda tunnevad ja keda on ohtude osas instrueeritud. Tootja ei vastuta masinal omavolilistest muudatustest põhjustatud kahjude eest.
- Masinat tohib kasutada ainult tootja originaaltarvikutega ja originaaltööriistadega.
- Igasugune ulatuslikum kasutus kehtib kui mitte sihtotstarbekohane. Sellest tulenevate kahjude eest tootja ei vastuta, risk lasub ainuüksi kasutajal.

Palun pidage silmas, et meie seadmed pole konstrueeritud kommerts-, käsitööstus- ega tööstuskasutuse jaoks. Me ei võta üle kohustuslikku garantiid, kui seadet kasutatakse kommerts-, käsitööstus- või tööstusettevõtetes ning samaväärsetel tegevustel.

⚠ Jääkriskid

Masin on ehitatud tehnika arengutaseme ja tunnus- tatud ohutustehniliste reeglite kohaselt. Siiski võib töötamisel esineda üksikuid jääkriske.

- Sõrmede ja käte vigastamise oht pöörleva lihvtööriista tõttu lihvitava töödetaali asjatundmatu juhtimise või teotamise korral.
- Vigastusohutöödetail eemalepaiskumise tõttu asjatundmatu hoidmise või juhtimise korral.
- Ohustamine voolu tõttu nõuetele mittevastavate elektrihendajate kasutamisel.
- Peale selle võivad kõigist tarvitusele võetud abinõudest hoolimata valitseda mitte silmnähtavad jääkriskid.
- Jääkriske saab minimeerida, kui järgitakse Ohutusjuhiseid ja Sihtotstarbekohast kasutust ning käsitsemiskorraldust tervikuna.

Montaaž

Tähelepanu! Lülitage masin enne igasuguste seadistuste ja hooldustööde teostamist välja ning tõmmake võrgupistik välja.

Kasutamine statsionaarse masinana

Püsiva kasutuse korral on soovitatav montaaž tööpingi peale.

- Märgistage puuravad, paigutades selleks lihvmasina nii nagu see hiljem installeerida tuleks ja tähistage nüüd puuritavade avade asetus tööpingil.
- Puurige avad läbi tööpingi.
- Paigutage lihvmasin avade kohale ja pistke sobivad poldid ülaltpoolt läbi lihvmasina ning tööpingi.
- Nüüd kruvige lihvmasin altpoolt alla pandud alusseibide ja sobivate kuuskantmutritega kinni.

Kasutamine mobiilse masinana

Mobiilse kasutuse korral on soovitatav lihvmasina montaaž sobiva põhiplaadi peale. Selle saab siis vastavale tööpingile kinni pingutada. Põhiplaat peaks olema miinimumpaksusega 19 mm ja lihvmasinast piisavalt suurem, et klambritele oleks piisavalt ruumi.

- Märgistage põhiplaadil puuritavad avad.
- Jätkake punkti „Kasutamine statsionaarse masinana“ viimases 3 sammus kirjeldatud viisil.

Juhis: Pöörake tähelepanu poltide sobivale pikkusele. Spax-kruvid ei tohi aluspinnale kahjustamise vältimiseks üle ulatuda, kuuskantpoldid seevastu peavad üle ulatuma, et saaks paigaldada alusseibe ja kuuskantmutreid.

Imusüsteemi ühendus

Soovitatav on kasutada imusüsteemi.

Tööriista vahetamine, joon. 2–7

Tähelepanu! Lülitage masin välja ja tõmmake võrgupistik välja.

Pöörake tööriistade vahetamisel tähelepanu sellele, et kõik osad on puhastatud.

Pange valmis sobivad tööriistad ja monteeri järgmiselt:

1. Pange alumine spindliseib (16) spindli (4) peale (joon. 2)
2. Pange lauasüdamik (5) laua (3) sisse (joon. 3)
3. Pange kummihülss (6) spindli (4) peale (joon. 4)
4. Lükake lihvhülss (7) kummihülssi (6) peale (joon. 5)
5. Pange seib (13) peale (kasutage õiget mõõtu) (joon. 6)
6. Pange kuuskantmutter peale ja pingutage pingutusvõtmega (14) kinni. (joon. 7)

Pidage silmas, lihvhülsside vahetamisel monteeritakse alati nendega sobivad osad. Lauasüdamikud peavad olema lihvhülssidest suuremad. (joon. 8)

Juhis! Lihvhülss 13 mm pannake vahetult spindlile (4).

Tabel:

Lihvhülsi sise-D	Lauasüdamiku sise-D	Spindliseibi suurus
13 mm	18 mm	väike 16 mm
19 mm	25 mm	keskmise 20 mm
26 mm	31 mm	keskmise 20 mm
38 mm	44 mm	suur 35 mm
51 mm	57 mm	suur 35 mm
76 mm	82 mm	suur 35 mm

Käikuvõtmine

Lülitage masin pärast kõiki montaaž- ja seadistustöid sisse ning kontrollige tühikäigul, kas spindel liigub laitmatult. Lülitage rikete korral masin kohe välja ja kõrvaldage põhjus.

Kui masin on saavutanud täispöörded, siis alustage oma lihvimistööd.

Juhtige töödetaol laual aeglaselt vastu liikumissuunda lihvrulli juurde.

Ärge koormake masinat lihvrullile liiga suurt survet avaldades üle.

Lülitage masin pärast lihvimistöörde lõpetamist välja ja tõmmake võrgupistik välja.

Tähelepanu! Kasutage tolmu maski, kaitseprille ja imuseadet.

⚠ Elektriühendus

Installeeritud elektrimootor on käitusvalmis kujul külge ühendatud.

Ühendus vastab asjaomastele VDE ja DIN nõuetele.

Kliendipoolne võrguühendus ja kasutatav pikendusjuhe peavad vastama nende eeskirjadele.

Elektriinstallatsiooni kallal tohib installatsiooni, remonte ja hooldustöid teostada ainult spetsialist.

Tähtsad juhised

Elektrimootor on teostatud töörežiim S 1 jaoks.

Mootor lülitub selle ülekoormamisel iseseisvalt välja. Pärast mahajahtumisaega (ajaliselt erinev) saab mootori jälle sisse lülitada.

⚠ Hooldus

Tõmmake enne kõiki hooldustöid võrgupistik välja.

Me soovime seadet pärast igakordset kasutamist puhastada.

Hoidke kaitseseedised, õhupilud ja mootori korpus puhtad.

Puhastage seadet lapiga.

Ärge kasutage puhastusvahendeid või lahusteid, need võivad seadme plastosi rikkuda.

Pidage silmas, et seadme sisemusse ei satu vett.

Seadme sisemuses ei leidu hooldatavaid osi.

Hooldusteave

Tuleb tähele panna, et selle toote korral esineb kasutamisest tulenevaid või loomulikke kulumisilminguid järgmistel detailidel ning neid detaile käsitletakse kulumaterjalina.

Kuluosad*: Lihvimise Keskkond, Süsinikharjad, Teritamis Ratas, Nurdakade mõõtja V-vöö

* ei pruugi tingimata tarnekomplektiga kaasas olla!

Rikete kõrvaldamine

Rike	Võimalik põhjus	Abinõu
Mootor ei käivitu	<ul style="list-style-type: none"> a) Sisse-/väljalüüti kahjustatud b) Sisse-/väljalüüti juhe kahjustatud c) Sisse-/väljalüüti relee kahjustatud d) Läbipõlenud kaitse e) Mahapõlenud mootor 	<ul style="list-style-type: none"> a-d) Asendage enne lihvmasina kasutamist kõik kahjustatud osad. e) Võtke ühendust kohaliku teeninduskeskusega või volitatud teenindusjaamaga. Iga remondikatse võib põhjustada ohte, kui seda ei teosta kvalifitseeritud spetsialist.
Masin muutub töö ajal aeglasemaks	Töödetailile avaldatakse liiga suurt survet.	Avaldage töödetailile vähem survet.
Lihvlint jookseb ajamisseibidelt maha.	See ei jookse rajas.	Seadistage rada üle.
Puit põleb lihvimise ajal.	<ul style="list-style-type: none"> a) Lihvketas või -lint määrdeainega kaetud. b) Töödetailile avaldati liiga tugevat survet 	<ul style="list-style-type: none"> a) Asendage lint või ketas. b) Vähendage survet töödetailile.
Tugevad vibratsioonid	<ul style="list-style-type: none"> a) Tööriist lahtiselt monteeritud b) Tööriist defektne c) Spindel viskub 	<ul style="list-style-type: none"> a) Pingutage tööriist kinni b) Asendage tööriist uuega c) Remont teenindusjaamas

Gamintojas:

scheppach
Fabrikation von Holzbearbeitungsmaschinen GmbH
Günzburger Straße 69
D-89335 Ichenhausen

Gerbiamas kliente,

mes linkime Jums daug džiaugsmo ir didelės sėkmės dirbant su nauja mašina.

Nurodymas :

Pagal galiojantį Atsakomybės už gaminį įstatymą šio įrenginio gamintojas neatsako už žalą, kuri atsiranda šiame įrenginyje arba dėl jo:

- netinkamai naudojant,
- nesilaikant naudojimo instrukcijos,
- remontuojant tretiesiems asmenims, neįgalotiems specialistams,
- montuojant ir keičiant neoriginalias atsargines dalis,
- naudojant ne pagal paskirtį,
- sugedus elektros įrangai, nesilaikant elektrai keliami reikalavimų ir VDE nuostatų 0100, DIN 57113 / VDE0113.

Rekomenduojame:

Prieš montuodami ir pradėdami eksploatuoti perskaitykite visą naudojimo instrukcijos tekstą.

Ši naudojimo instrukcija turi Jums palengvinti susipažinti su Jūsų mašina ir jo naudojimo pagal paskirtį galimybėmis.

Naudojimo instrukcijoje pateikiami nurodymai, kaip su mašina dirbti saugiai, tinkamai ir ekonomiškai bei kaip išvengti pavojų, sutaupyti remonto išlaidų, sutrumpinti mašinos prastovos laikus bei padidinti patikimumą ir pailginti eksploataavimo trukmę.

Be šioje naudojimo instrukcijoje pateiktų saugos nuostatų, būtinai privalote laikytis mašinos eksploataivumui galiojančių taisyklių.

Laikykite naudojimo instrukciją plastikiniame maišelyje, apsaugoję nuo purvo ir drėgmės, prie mašinos. Prieš pradėdami dirbti, visi operatoriai ją privalo perskaityti ir jos atidžiai laikytis. Prie mašinos leidžiama dirbti tik asmenims, instruktuotiems, kaip ją naudoti ir informuotiems apie su tuo susijusius pavojus. Būtina laikytis reikalaujamo amžiaus cenzo.

Bendrieji nurodymai

- Išpakavę visas dalis, patikrinkite, ar nėra galimų transportavimo pažeidimų. Reklamacijų atveju nedelsdami informuokite tiekėją. Vėliau reklamacijos nebus pripažintos.
- Patikrinkite siuntos komplektaciją.
- Prieš naudodami, pagal naudojimo instrukciją susipažinkite su įrenginiu.
- Priedams bei greitai susidėvinčioms ir atsarginėms dalims naudokite tik originalias dalis. Atsarginių dalių įsigysite iš savo „scheppach“ prekybos atstovo.
- Užsakydami nurodykite mūsų gaminių numerius bei įrenginio tipą ir pagaminimo metus.

osm 100

Komplektacija

Osciliuojanti sraigtinė šlifavimo mašina
Darbustalis iš pilkojo ketaus masyvo
6 šlifavimo įvorės (K80, ϕ 15/21/28/40/53/77 mm)
5 guma dengti šlifavimo velenėliai (115 mm)
6 stalo įdėklai ϕ 18/25/31/44/57/82 mm
4 suklio diskai ϕ 14/22/46/71
Montavimo įrankis
Naudojimo instrukcija

Techniniai duomenys

Konstruktiniai matmenys, ilgis / plotis / aukštis mm	400 / 365 / 440
Sūkių skaičius 1/min.	2000
Stalo dydis, mm	370 x 290
Stalo aukštis, mm	330
Osciliacijos eiga, mm	16
Maks. šlifavimo aukštis, mm	98
Suklio ϕ , mm	12,7
Išsiurbimo atvamzdžio ϕ , mm	38
Svoris, kg	13,5
Pavara	
Variklis, V/Hz	230–240/50
Imamoji galia P1 W	450

Pasilikame teisę atlikti techninius pakeitimus!

Charakteristinės triukšmo vertės pagal EN ISO 3744

Nurodytos vertės yra emisijos vertės, taigi, neprivalo iš karto atspindėti saugių darbinų verčių. Nors tarp emisijos ir imisijos lygių yra ryšys, tačiau iš to negalima patikimai nustatyti, ar papildomos atsargumo priemonės reikalingos, ar ne. Veiksnius, kurie gali veikti šiuo metu darbo vietoje esantį imisijos lygį, sudaro poveikio trukmė, darbinės patalpos savybės, kiti triukšmo šaltiniai ir t. t., pvz., mašinų ir kitų gretimų procesų skaičius. Patikimos vertės darbo vietoje skirtingose šalyse taip pat gali skirtis. Tačiau ši informacija gali padėti naudotojui geriau įvertinti pavojus ir riziką.

Garso galios lygis, dB

Tuščioji eiga $L_{WA} = 84$ dB(A)

Apdorojimas $L_{WA} = 87$ dB(A)

Nurodytoms emisijos vertėms galioja matavimo neapibrėžties priedas $K=3$ dB

Įranga, 1 pav.

1. Įj./išj. jungiklis
2. Korpusas
3. Stalas iš pilkojo ketaus
4. Įrankio suklys
5. Stalo įdėklai
6. Guminės įvorės
7. Šlifavimo įvorės
8. Lizdas / stalo įdėklui
9. Guminių ir šlifavimo įvorių lizdas
10. Išsiurbimo atvamzdis
11. Apatinis suklio diskas
12. Viršutiniai suklio diskai (3 vnt.)
 - a. mažas 16 mm
 - b. vidutinis 20 mm
 - c. didelis 35 mm
13. Veržiamasis raktas SW 13
14. Suklio sriegis M8

Su Jūsų sauga susijusias vietas mes pažymėjome šiuo ženklu. ⚠

⚠ Bendrieji saugos nurodymai

ĮSPĖJIMAS: jei naudojate elektrinius įrankius, laikytės toliau pateiktų pagrindinių saugos taisyklių, kad sumažintumėte gaisro, elektros smūgio ir asmenų sužalojimo riziką.

PREIŠ DIRBDAMI SU ŠIUO ĮRANKIU, PERSKAITYKITE VISAS INSTRUKCIJAS.

- Palikite apsauginius įtaisus sumontuotus ir veikiančius.
- Nutraukite nustatymo įrankius. Prieš naudodami mašiną, peržiūrėkite, ar iš mašinos buvo pašalinti raktai ir nustatymo įrankiai.
- Laikytės darbo vietoje švaros. Dėl nešvarių darbo zonų ir darbalių, gali įvykti nelaimingi atsitikimai.
- Nenaudokite ruošinio pavojingose aplinkose. Nenaudokite elektrinių įrankių drėgnoje arba šlapioje aplinkoje ir saugokite juos nuo lietaus. Nenaudokite šių įrenginių srityse, kuriose yra degių skysčių arba dujų. Darbo zonos turi būti gerai apšviestos.
- Vaikai ir kiti asmenys turi būti toliau nuo darbo zonos.
- Apsaugokite savo dirbtuves nuo vaikų. Užrakinkite savo dirbtuves. Kai mašinos nenaudojate, ją turėtumėte laikyti sausoje, vaikams nepasiekiamoje vietoje.
- Neperkraudkite mašinos. Ji dirbs našiau, jei ją naudosite numatytai apkrovai.
- Naudokite tinkamus įrankius. Neverskite mašinos arba jos antgalių dirbti galia, kuriai jie nėra tinkami.
- Naudokite tinkamų matmenų ilginamuosius laidus. Įsitikinkite, kad ilginamasis laidas yra geros būklės. Jei naudojate ilginamąjį laidą, įsitikinkite, kad jis numatytas tokiai srovinei apkrovai. Dėl per mažų matmenų ilginamojo laido sumažėja įtampa, dėl ko sumažėja našumas ir mašina perkaista.
- Vilkėkite tinkamus drabužius. Nevilkėkite plačių drabužių, pirštinių, grandinėlių, žiedų, rankinių laikrodžių arba papuošalų, kuriuos galėtų pagriebti besisukančios dalys. Rekomenduojama avėti neslidžius batus. Norėdami apsaugoti ilgus plaukus, užsidėkite plaukų tinklėlį. Užraitokite rankoves virš alkūnių.
- Naudokite apsauginius akinius. Normalūs akiniai užtikrina tik nedidelę apsaugą. Tai nėra apsauginiai akiniai. Kai dirbate dulkelioje aplinkoje, taip pat naudokite veido kaukes arba respiratorius.

- Nesilenkite į priekį. Stovėkite stabiliai ant grindų ir visada išlaikykite pusiausvyrą.
- Kai keičiate ruošinių antgalius, pavyzdžiui, šlifavimo diskus arba juostas, ištraukite tinklo kištuką.
- Niekada nelipkite ant mašinos. Kai mašina pavirsta arba neplanuotai paliečiate šlifavimo įrankį, galite rimtai susižaloti.
- Patikrinkite pažeistas dalis. Jei mašinoje trūktų dalies, ji būtų pažeista arba elektrinis mazgas blogai veiktu, nedelsdami išjunkite mašiną ir ištraukite kištuką iš kištukinio lizdo. Prieš tęsdami darbus, suremontuokite arba pakeiskite pažeistas ir (arba) neveikiančias dalis.
- Darbo kryptis. Kreipkite ruošinį tik disko arba šlifavimo juostos sukimosi kryptimi.
- Niekada nepalikite mašinos įjungtos be priežiūros. Prieš išlipdami iš mašinos, palaukite, kol mašina visiškai sustos.
- Tinkamai naudokite prijungimo prie tinklo laidą. Eksploatuodami neišjunkite prijungimo prie tinklo laido. Niekada netraukite kištuko iš kištukinio lizdo už prijungimo prie tinklo laido.
- Likite atidūs. Visada žiūrėkite, ką darote net ir tada, kai mašiną naudojate reguliariai. Niekada nepamirškite, kad, norint susižaloti, pakanka sekundės dalies.
- Galvokite apie saugą. Sauga – tai koncentracijos ir atidumo derinys, kai mašina įjungta.
- Naudojant uždarose patalpose, mašiną reikia prijungti prie išsiurbimo įrenginio. Medžio skiedroms išsiurbti naudokite išsiurbimo įrenginį. Srauto greitis išsiurbimo atvamzdyje turi būti 20 m/s.

Papildomos saugos nuorodos sraigtinei šlifavimo mašinai

ĮSPĖJIMAS: nenaudokite mašinos, jos iki galo nesurinkę ir neįrengę pagal instrukcijas.

- Jei nesusipažinote, kaip valdyti šlifavimo mašiną, pareikalaukite instrukcijų iš savo vadovo, mokytojo arba kito kvalifikuoto asmens.
- **DĖMESIO:** ši mašina suprojektuota tik medienai arba į medieną panašioms medžiagoms šlifuoti. Šlifuojant kitas medžiagas, gali kilti gaisras, galima susižaloti arba gali būti pažeistas gaminys.
- Visada naudokite apsauginius akinius.
- Šią mašiną naudokite tik vidaus darbams.
- **SVARBU:** montuokite ir naudokite mašiną tik ant horizontalaus paviršiaus. Montuojant ant nehorizontalaus paviršiaus, gali būti pažeistas variklis.
- Jei išlieka tendencija, kad mašina eksploatuojant, ypač šlifuojant ilgus arba sunkius ruošinius, gali apvirsti arba pasislinkti, ją reikia gerai pritvirtinti prie laikančiojo paviršiaus.
- Kai šlifuojate, tvirtai laikykite ruošinį.
- Nemūvėkite pirštinių ir, kai šlifuojate, nelaikykite ruošinio skudurėliu.
- Niekada nešlifuokite ruošinių, kurie yra per maži, kad būtų galima saugiai valdyti.
- Venkite nepatogių rankų judesių, dėl kurių jūs galite staiga nuslysti į šlifavimo juostą arba šlifavimo diską.
- Kai apdirbate didelius ruošinius, stalo aukštyje turėtumėte naudoti papildomą atramą.
- Niekada nešlifuokite neatremto ruošinio. Atremkite ruošinį stalu arba atrama, išskyrus kreivus ruošinius išorinėje šlifavimo disko pusėje.
- Prieš įjungdami mašiną, visada pašalinkite nuo stalo, atramos arba šlifavimo juostos atliekas ir kitas dalis.
- Kai šlifavimo mašina veikia, nieko neplanuokite ir nemontuokite ant stalo.

- Kai įrengiate arba išmontuojate priedus, išjunkite mašiną ir ištraukite kištuką iš kištukinio lizdo.
- Jei įrankis įjungtas arba dar nevisiškai sustojęs, niekada nepasišalinkite iš įrankio darbo zonos.
- Visada padėkite ruošinį ant šlifavimo stalo. Šlifuodami lėkštiniu šlifavimo disku, kreivus ruošinius padėkite ant stalo.

Įspėjimas! Eksploatuojant šis elektrinis įrankis sudaro elektromagnetinį lauką. Tam tikromis aplinkybėmis šis laukas gali veikti aktyvius arba pasyvius medicininius implantus. Norint sumažinti rimtų arba mirtinų sužalojimų pavojų, prieš naudojant elektrinį įtaisą, asmenims su mediciniais implantais rekomenduojame pasikonsultuoti su savo gydytoju arba medicininių implantų gamintoju.

⚠ Naudojimas pagal paskirtį

Mašina atitinka galiojančią EB Mašinų direktyvą.

- Laikykitės gamintojo saugos, darbo ir techninės priežiūros reikalavimų bei techniniuose duomenyse nurodytų matmenų.
- Būtinai laikykitės galiojančių nelaimingų atsitikimų prevencijos taisyklių ir kitų, visuotinai pripažintų saugumo technikos taisyklių.
- Mašiną leidžiama naudoti, techniškai prižiūrėti arba remontuoti tik kvalifikuotiems asmenims, kurie yra su tuo susipažinę ir informuoti apie pavojus. Atlikus savavališkas mašinos modifikacijas, už su tuo susijusią žalą gamintojas neatsako.
- Mašiną leidžiama naudoti tik su originaliais gamintojo priedais ir įrankiais.
- Bet koks kitoks naudojimas laikomas ne pagal paskirtį. Už dėl to patirtą žalą gamintojas neatsako. Rizika tenka vien tik naudotojui.

Atkreipkite dėmesį į tai, kad mūsų įrenginiai nėra skirti naudoti komerciniams, amatiniams arba pramoniniams tikslams. Mes neteikiama garantijos, kai prietaisas naudojamas komercinėse, amatininkų arba pramoninėse įmonėse arba panašioms darbams.

⚠ Liekamoji rizika

Mašina pagaminta pagal technikos lygį ir pripažintas saugumo technikos taisykles. Tačiau dirbant galima pavienė liekamoji rizika.

- Pirštų ir rankų sužalojimo pavojus dėl besisukančio šlifavimo įrankio netinkamai krepiant arba atremiant ruošinį, kurį reikia šlifuoti.
- Pavojus susižaloti dėl nusviestų ruošinių netinkamai laikant arba krepiant.
- Pavojus dėl elektros srovės naudojant netinkamus elektros prijungimo laidus.
- Be to, nepaisant visų priemonių, kurių buvo imtasi, galima neakivaizdi liekamoji rizika.
- Liekamąją riziką galima sumažinti, jei bus laikomasi saugos nurodymų ir įrenginys bus naudojamas pagal paskirtį bei bus atsižvelgta į visą naudojimo instrukciją.

Montavimas

Dėmesio! Prieš atlikdami bet kokius nustatymo arba techninės priežiūros darbus, išjunkite mašiną ir ištraukite tinklo kištuką.

Naudojimas kaip stacionarios mašinos

Nuolatiniam naudojimui rekomenduojama sumontuoti ant darbatalio.

- Tam pažymėkite gręžimo skylės, šlifavimo mašiną pastatydami taip, kaip ją vėliau reiks įrengti, ir pažymėkite skylių, kurias reikia išgręžti, padėtį ant darbatalio.
- Pragręžkite skylės pro darbatalį.
- Padėkite šlifavimo mašiną virš skylių ir prakiškite tinkamus varžtus iš viršaus pro šlifavimo mašinos ir darbatalio skylės.
- Dabar iš apačios tvirtai prisukite šlifavimo mašiną pakįstomis poveržlėmis ir tinkamomis šešiabriaunėmis veržlėmis.

Naudojimas kaip mobilios mašinos

Norint šlifavimo mašiną mobiliai naudoti, rekomenduojama ją sumontuoti ant tinkamos pagrindinės plokštės. Ją tada galite pritvirtinti prie atitinkamo darbatalio. Pagrindinė plokštė turėtų būti ne plonesnė nei 19 mm ir gerojai didesnė už šlifavimo mašiną, kad rastumėte vietos gnybtams.

- Pažymėkite ant pagrindinės plokštės skylės, kurias reikia išgręžti.
- Tęskite, kaip aprašyta punkte „Naudojimas kaip stacionarios mašinos“ paskutiniuose 3 žingsniuose.

Nurodymas Atkreipkite dėmesį į tai, kad varžtai būt tinkamo ilgio. „Spax“ varžtai neturi išsikišti, kad nebūtų pažeistas pagrindas, o šešiabriauniai varžtai turi priešingai išsikišti, kad būtų galima sumontuoti poveržles ir šešiabriaunes veržles.

Prijungimas prie išsiurbimo įtaiso.

Rekomenduojama naudoti išsiurbimo įtaisą.

Įrankių keitimas, 2–7 pav.

Dėmesio! Išjunkite mašiną ir ištraukite tinklo kištuką. Keisdami įrankius įsitikinkite, kad visos dalys išvalytos. Paruoškite tinkamus įrankius ir sumontuokite juos taip:

1. Uždėkite suklio diską (16) ant suklio (4) (2 pav.).
2. Įstatykite stalo įdėklą (5) į stalą (3) (3 pav.).
3. Uždėkite guminę įvorę (6) ant suklio (4) (4 pav.).
4. Užmaukite šlifavimo įvorę (7) ant guminės įvorės (6) (5 pav.).
5. Uždėkite diską (13) (naudokite tinkamus matmenis) (6 pav.).
6. Uždėkite šešiabriaunę veržlę ir priveržkite veržiamuoju raktu (14). (7 pav.)

Atkreipkite dėmesį į tai, kad keičiant šlifavimo įvoretis visada būtų sumontuotos tam tinkančios dalys. Stalo įdėklai turi būti didesni nei šlifavimo įvorės. (8 pav.)

Nurodymas! 13 mm šlifavimo įvorė uždedama tiesiai ant suklio (4).

Lentelė:

Šlifavimo įvorės vidinis skersmuo	Stalo įdėklo vidinis skersmuo	Suklio disko dydis
13 mm	18 mm	mažas 16 mm
19 mm	25 mm	vidutinis 20 mm
26 mm	31 mm	vidutinis 20 mm
38 mm	44 mm	didelis 35 mm
51 mm	57 mm	didelis 35 mm
76 mm	82 mm	didelis 35 mm

Eksploatacijos pradžia

Baigę visus montavimo ir nustatymo darbus, įjunkite mašiną ir patikrinkite tuščiąją eigą, ar suklys nepriekaištinaigai sukasi. Atsiradus sutrikimų, mašiną iš karto išjunkite ir pašalinkite priežastį.

Mašinai pasiekus visą sūkių skaičių, pradėkite šlifavimo darbus.

Kreipkite lėtai ruošinį ant stalo šlifavimo ritinėlio link prieš eigos kryptį.

Neapkraukite mašinos per stipriai spausdami prie šlifavimo velenėlio.

Baigę šlifavimo darbus, išjunkite mašiną ir ištraukite tinklo kištuką.

Dėmesio! Naudokite respiratorių, apsauginius akinius ir išsiurbimo įrenginį.

⚠ Elektros prijungimas

Prijungtas elektros variklis yra parengtas naudoti.

Jungtis atitinka tam tikras VDE ir DIN nuostatas.

Kliento tinklo jungtis ir naudojamas ilginamasis laidas turi atitikti šiuos reikalavimus.

Elektros instaliacijos įrengimo, remonto ir techninės priežiūros darbus leidžiama keisti tik specialistui.

Svarbūs nurodymai

Elektros variklis skirtas darbo režimui S 1.

Esant variklio perkrovai, jis išsijungia savaime. Jam atvėsus (trukmė skirtinga), variklį galima įjungti vėl.

⚠ Techninė priežiūra

Prieš atlikdami techninės priežiūros darbus, ištraukite tinklo kištuką.

Po kiekvieno naudojimo rekomenduojame įrenginį išvalyti.

Apsauginiai įtaisai, oro tarpai ir variklio korpusas turi būti švarūs.

Išvalykite įrenginį skudurėliu.

Nenaudokite valymo priemonių ir tirpiklių. Jie gali pažeisti plastikines įrenginio dalis.

Atkreipkite dėmesį į tai, kad į įrenginio vidų nepatektų vandens.

Įrenginio viduje nėra jokių kitų dalių, kurias reikia techniškai prižiūrėti.

Aptarnavimo informacija

Reikia atsižvelgti į tai, kad atitinkamos šio produkto detalės priklausomai nuo naudojimo arba natūraliai nusidėvi, arba yra reikalingos kaip darbinė medžiaga.

Besidėvinčios detalės*: Šlifavimo terpė, Anglies šepetėliai, Galandinimo ratas, Kampinis matuoklis, V-diržas

* netiekiamos kartu su prietaisu!

Sutrikimų šalinimas

Sutrikimas	Galima priežastis	Ką daryti?
Variklis nepasileidžia	<ul style="list-style-type: none"> a) Pažeistas įj./išj. jungiklis b) Pažeistas įj./išj. jungiklio laidas c) Pažeista įj./išj. jungiklio relė d) Perdegęs saugiklis e) Apdegęs variklis 	<ul style="list-style-type: none"> a-d) Prieš naudodami šlifavimo mašiną, pakeiskite visas pažeistas dalis. e) Susisiekite su savo vietiniu techninės priežiūros centru arba įgaliota techninės priežiūros tarnyba. Kiekvienas remonto bandymas, jei jį atlieka ne kvalifikuotas personalas, gali kelti pavojų.
Veikianti mašina tampa lėtesnė	Ruošinys per stipriai spaudžiamas.	Mažiau spauskite ruošinį.
Šlifavimo juosta nukrenta nuo varančiųjų diskų.	Ji juda ne takelyje.	Sureguliuokite takelį.
Šlifuojant mediena dega.	<ul style="list-style-type: none"> a) Šlifavimo diskas arba juosta padengti tepalu. b) Ruošinys per stipriai spaudžiamas. 	<ul style="list-style-type: none"> a) Pakeiskite juostą arba diską. b) Mažiau spauskite ruošinį.
Stipri vibracija	<ul style="list-style-type: none"> a) Įrankis laisvai sumontuotas b) Sugedęs įrankis c) Suklys daužosi 	<ul style="list-style-type: none"> a) Pritvirtinkite įrankį b) Pakeiskite įrankį c) Techninės priežiūros tarnybai paveskite remonto atlikti darbus

Ražotājs:

scheppach
Fabrikation von Holzbearbeitungsmaschinen GmbH
Günzburger Straße 69
D-89335 Ichenhausen

Godātais klient!

Vēlam prieku un izdošanos, strādājot ar šo jauno ierīci.

Norādījums!

Šīs ierīces ražotājs saskaņā ar spēkā esošo Vācijas Likumu par ražotāja atbildību par ražojumu kvalitāti nav atbildīgs par zaudējumiem, kas rodas šai ierīcei vai šīs ierīces dēļ saistībā ar:

- nepareizu lietošanu,
- lietošanas instrukcijas neievērošanu,
- trešo personu, nepilnvarotu speciālistu veiktu remontu,
- neoriģinālo rezerves daļu montāžu un nomainīšanu,
- noteikumiem neatbilstošu lietošanu,
- elektroiekārtas atteici, neievērojot elektrības noteikumus un VDE noteikumus 0100, DIN 57113/VDE0113.

Mēs iesakām:

Pirms montāžas un lietošanas sākšanas izlasiet visu lietošanas instrukcijas tekstu.

Šai lietošanas instrukcijai ir jāpalīdz jums iepazīt ierīci un lietot tās noteikumus atbilstošās izmantošanas iespējās.

Lietošanas instrukcijā ir sniegti svarīgi norādījumi par drošu, pareizu un ekonomisku darbu ar ierīci, lai izvairītos no riskiem, ietaupītu remonta izdevumus, samazinātu dīkstāves laikus un palielinātu ierīces uzticamību un darbību.

Papildus šīs lietošanas instrukcijas drošības noteikumiem noteikti jāievēro attiecīgajā valstī spēkā esošie noteikumi par ierīces lietošanu.

Glabājiet lietošanas instrukciju pie ierīces plastikāta maišņā, sargājot no netīrumiem un mitruma. Pirms darba sākšanas tā jāizlasa un rūpīgi jāievēro ikvienam operatoram. Ar ierīci drīkst strādāt tikai tās personas, kas pārzina ierīces lietošanu un ir instruētas par riskiem, kas ir saistīti ar ierīces lietošanu. Jāievēro noteiktais minimālais vecums.

Vispārējie norādījumi

- Pēc visu daļu izpakošanas pārbaudiet, vai nav iespējama transportēšanas laikā radušos bojājumu. Ja ir kādi iebildumi, nekavējoties sazinieties ar starpnieku. Vēlākas reklamācijas netiek atzītas.
- Pārbaudiet sūtījuma pilnīgumu.
- Pirms izmantošanas iepazīstieties ar ierīci ar lietošanas instrukcijas palīdzību.
- Piederumiem, kā arī nodilstošām detaļām un rezerves daļām izmantojiet tikai oriģinālās detaļas. Rezerves daļas saņemsiet tuvākajā scheppach tirdzniecības uzņēmumā.
- Pasūtījumos norādiet mūsu preces numurus, kā arī ierīces tipu un izgatavošanas gadu.

osm 100

Piegādes komplekts

Svārstīgā darbvārpstas slīpmašīna
Darba galda no masīva pelēkā čuguna
6 slīpēšanas čaulas (K80, ø 15/21/28/40/53/77 mm)
5 gumijoti slīpēšanas veltņi (115 mm)
6 galda ieliktni ø 18/25/31/44/57/82 mm
4 darbvārpstas diski ø 14/22/46/71
Montāžas instruments
Lietošanas instrukcija

Tehniskie raksturlielumi

Konstruktīvie izmēri G/P/A mm	400/365/440
Apgriezienu skaits 1/min.	2000
Galda izmērs mm	370 x 290
Galda augstums mm	330
Svārstību gājiens mm	16
Maks. slīpēšanas augstums mm	98
Darbvārpstas ø mm	12,7
Nosūkšanas īscaurules ø mm	38
Svars kg	13,5
Piedzīņa	
Motors V/Hz	230–240/50
Ieejas jauda P1 W	450

Paturētas tiesības veikt tehniskas izmaiņas!

Trokšņa raksturlielumi saskaņā ar EN ISO 3744

Norādītās vērtības ir emisijas vērtības, un tām nav vienlaikus jāatbilst arī drošas darba vērtības. Lai gan pastāv korelācija starp emisijas un imisijas vērtībām, no tās nevar droši secināt, vai ir nepieciešami papildu piesardzības pasākumi vai nav. Faktori, kas var ietekmēt šobrīd darba vietā esošo imisijas līmeni, ietver sevī iedarbību ilgumu, darba telpas īpatnību, citus trokšņu avotus utt., piem., iekārtu skaitu un citus blakusesošus procesus. Drošās darba vietas vērtības arī var mainīties atkarībā no valsts. Taču šai informācijai ir tehniski jāsapagatavo lietotājs veikt bīstamības un riska labāku novērtēšanu.

Skaņas jaudas līmenis dB

Tukšgaita $L_{WA} = 84$ dB(A)

Apstrāde $L_{WA} = 87$ dB(A)

Minētajām emisijas vērtībām ir spēkā mērījuma kļūdas pielikums $K=3$ dB

Aprīkojums 1. att.

1. Ieslēgšanas/izslēgšanas slēdzis
2. Korpus
3. Pelēkā čuguna galda
4. Instrumenta darbvārpsta
5. Galda ieliktnis
6. Gumijas čaulas
7. Slīpēšanas čaulas
8. Ligzda/galda ieliktnim
9. Ligzda gumijas un slīpēšanas čaulām
10. Nosūkšanas īscaurule
11. Apakšējais darbvārpstas disks
12. Augšējie darbvārpstas diski (3 gab.)
 - a. mazs 16 mm
 - b. vidējs 20 mm
 - c. liels 35 mm
13. Savilcējatslēga, atslēgas izmērs 13
14. Darbvārpstas vītne M8

Šajā lietošanas instrukcijā vietas, kuras attiecas uz jūsu drošību, mēs esam aprīkojuši ar šādu zīmi: ⚠

⚠ Vispārējie drošības norādījumi

BRĪDINĀJUMS! Ja izmantojat elektroinstrumentus, jums vajadzētu ievērot turpmākos pamata piesardzības pasākumus, lai mazinātu ugunsgrēka, elektriskā trieciena un personu savainojumu risku. **IZLASIET VISAS NORĀDES, PIRMS STRĀDĀJAT AR ŠO INSTRUMENTU.**

- Atstājiet aizsargmehānismus uzstādītus un darbderīgus.
- Noņemiet regulēšanas instrumentus. Pirms izmantojat ierīci, paskatieties, vai no ierīces bija noņemtas atslēgas un regulēšanas instrumenti.
- Uzturiet darba vietu tīru. Netīras darba vietas un darbgaldi var izraisīt nelaimes gadījumus.
- Neizmantojiet darba materiālu bīstamajā vidē. Neizmantojiet elektroinstrumentus mitrā vai slapjā vidē, un nepakļaujiet tos lietus iedarbībai. Nelietojiet šīs ierīces zonās ar uzliesmojošiem šķidrumiem vai tvaikiem. Uzturiet darba vietas labi apgaismotas.
- Nelaidiet bērņus un citas personas darba vietā.
- Padariet savu darbnīcu drošu bērņiem. Aizslēdziet savu darbnīcu. Kad nelietojat ierīci, jums vajadzētu to uzglabāt sausā, bērņiem nepieejamā vietā.
- Nepārslogojiet ierīci. Tā sniegs labāku rezultātu, ja to izmantojat tikai paredzētai slodzei.
- Izmantojiet pareizo instrumentu. Nepakļaujiet ierīci vai tās uzliktņus jaudai, kurai tā nav paredzēta.
- Izmantojiet pareiza izmēra pagarinātājus. Pārlicinieties, vai pagarinātājs ir labā stāvoklī. Kad izmantojat pagarinātāju, pārlicinieties, vai tas iztur strāvas slodzi. Pārāk maza izmēra pagarinātājs rada sprieguma kritumu, kura sekas ir jaudas samazināšanās un pārkaršanas iemesls.
- Valkājiet pareizo apģērbu. Nevalkājiet vaļīgus apģērbus, nelietojiet cimdus, kakla ķēdītes, gredzenus, aproces vai citas rotaslietas, kuras varētu satvert rotējošās daļas. Ir ieteicami neslīdoši apavi. Lietojiet matu tīkliņu, lai pasargātu garus matus. Uzritiniet piedurknes virs elkoņiem.
- Izmantojiet aizsargbrilles. Parastas brilles sniedz tikai nelielu aizsardzību, tās nav aizsargbrilles. Izmantojiet arī sejas aizsargus vai pretputekļu respiratorus, ja strādājat puteklainā vidē.

- Nesaliecieties uz priekšu. Stāviet stabili uz grīdas un vienmēr saglabājiet līdzsvaru.
- Atvienojiet tīkla spraudni, kad nomaināt darba materiāla uzliktņus, piemēram, slīpēšanas diskus vai slīpēšanas lentes.
- Nekad nekāpiet uz ierīces. Varētu notikt nopietni savainojumi, kad ierīce apgāžas vai kad jūs nejauši pieskaraties pie slīpēšanas instrumenta.
- Pārbaudiet bojātās daļas. Ja ierīcei trūkst kāda daļa, ierīce ir bojāta vai kāds elektriskais mezgls nevainojami nedarbojas, nekavējoties izslēdziet ierīci un atvienojiet spraudni no kontaktligzdas. Salabojiet vai nomainiet bojātās un/vai nedarbojošās daļas, pirms turpināt darbu.
- Darba virziens. Vadiet darba materiālu tikai pretēji diska vai slīpēšanas lentes griešanās virzienam.
- Nekad neatstājiet ieslēgtu ierīci bez uzraudzības. Nogaidiet, līdz ierīce ir pilnīgi apstādināta, pirms atstājat ierīci.
- Pareizi izmantojiet tīkla savienošanas vadu. Neatvienojiet tīkla savienošanas vadu lietošanas laikā. Nekad neatvienojiet spraudni no kontaktligzdas, velkot aiz tīkla savienošanas vada.
- Palieciet uzmanīgs. Vienmēr uzmanieties, ko jūs darāt, pat ja regulāri izmantojat ierīci. Vienmēr atcerieties, ka pietiek ar sekundes daļu, lai nodarītu savainojumu.
- Atcerieties par drošību. Drošība ir koncentrācijas un uzmanības apvienojums katreiz, kad ir ieslēgta ierīce.
- Izmantojot slēgtās telpās, ierīce jāpievieno pie nosūkšanas iekārtas. Lai nosūktu koka skaidas, izmantojiet nosūkšanas iekārtu. Plūsmas ātrumam pie nosūkšanas īscaurules jābūt 20 m/s.

Darbvārpstas slīpmašīnas papildu drošības noteikumi BRĪDINĀJUMS! :Neizmantojiet šo ierīci, pirms tā nav pilnīgi salikta un uzstādīta atbilstoši instrukcijām.

- Ja nepārzināt slīpmašīnas vadību, pieprasiet instrukcijas no vadītāja, pasniedzēja vai citas kvalificētas personas.
- **IEVĒRĪBAI!** Šī ierīce ir izstrādāta tikai koksnes vai koksnei līdzīga materiāla slīpēšanai. Citu materiālu slīpēšana var radīt ugunsgrēku, savainojumus vai ražojuma bojājumus.
- Vienmēr izmantojiet aizsargbrilles.
- Šī ierīce jāizmanto tikai iekšējās darbos.
- **SVARĪGI!** Uzstādiet un izmantojiet ierīci tikai uz horizontālas virsmas. Montāža uz nehorizontālas virsmas var radīt motora bojājumus.
- Ja pastāv tendence, ka ierīce varētu apgāzties vai pārvietoties lietošanas laikā, it īpaši slīpējot garus vai smagus darba materiālus, ierīce labi jāsavieno ar nesošo virsmu.
- Noturiet darba materiālu, kad to slīpējat.
- Nelietojiet cimdus un neturiet darba materiālu ar lupatiņu, kad slīpējat darba materiālu.
- Nekad neslīpējiet darba materiālus, kas ir pārāk mazi drošai vadībai.
- Nepieļaujiet neērtas roku kustības, kuru laikā jūs varētu pēkšņi noslīdēt pie slīpēšanas lentes vai slīpēšanas diska.
- Kad apstrādājat lielus darba materiālus, jums vajadzētu izmantot papildu atbalstu galda augstumā.
- Nekad neslīpējiet neatbalstītu darba materiālu. Atbalstiet darba materiālu ar galdu vai atbalstu, izņemot izliektus darba materiālus – pie slīpēšanas diska ārpusēs.

- Pirms ieslēdzat ierīci, vienmēr novāciet atgriezumus un citus gabalus no galda, atbalsta vai slīpēšanas lentes.
- Neko neplānojiet vai neuzstādiat uz galda, kad darbojas slīpmašīna.
- Izslēdziet ierīci un atvienojiet spraudni no kontaktligzdas, kad uzstādāt vai novācat piederumus.
- Nekad neatstājiet instrumenta darba vietu, ja instruments ir ieslēgts vai instruments vēl pilnīgi nav apstādināts.
- Vienmēr novietojiet darba materiālu uz slīpēšanas galda. Izliktus instrumentus, slīpējot pie slīpripas, droši uzlieciet uz galda.

Brīdinājums! Šis elektroinstrumenta darba laikā rada elektromagnētisko lauku. Šis lauks noteiktos apstākļos var traucēt aktīvo vai pasīvo medicīnisko implantu darbību. Lai mazinātu nopietnu vai nāvējošu savainojumu risku, personām ar medicīniskajiem implantiem pirms elektroinstrumenta lietošanas ieteicams konsultēties ar ārstu un ražotāju.

⚠ Noteikumiem atbilstoša lietošana

Ierīce atbilst spēkā esošajai EK Mašīnu direktīvai.

- Jāievēro ražotāja drošības, darba un apkopes noteikumi, kā arī tehniskajos raksturlielumos minētie izmēri.
- Jāievēro atbilstošie nelaimes gadījumu novēršanas noteikumi un citi vispāratzītie drošības tehnikas noteikumi.
- Ierīci drīkst lietot, apkopt vai labot tikai personas, kuras to pārzina, un ir instruētas par riskiem. Patvaļīgas ierīces izmaiņas izslēdz ražotāja atbildību par šādu darbību rezultātā izrietošajiem bojājumiem.
- Ierīci drīkst lietot tikai ar ražotāja oriģinālajiem piederumiem un oriģinālajiem instrumentiem.
- Jebkura lietošana, kas neatbilst šim mērķim, ir uzskatāma par noteikumiem neatbilstošu. Par šādu darbību rezultātā izrietošajiem bojājumiem ražotājs nav atbildīgs; risku uzņemas vienīgi pats lietotājs.

Nemiet vērā, ka mūsu ierīces atbilstoši paredzētajam mērķim nav konstruētas komerciālai, amatnieciskai vai rūpnieciskai izmantošanai. Mēs neuzņemamies garantiju, ja ierīci izmanto komerciālos, amatniecības vai rūpniecības uzņēmumos, kā arī līdzīgās darbos.

⚠ Atlikušie riski

Ierīce ir konstruēta saskaņā ar tehniskās attīstības līmeni un vispāratzītajiem drošības tehnikas noteikumiem. Tomēr darba laikā var rasties atsevišķi atlikušie riski.

- Pirkstu un roku savainošanās risks, ko rada rotējošs slīpēšanas instruments slīpējamā darba materiāla nelietpratīgas vadīšanas vai paliktņa gadījumā.
- Savainošanās risks, ko rada izsviestie darba materiāli nelietpratīgas noturēšanas vai vadīšanas gadījumā.
- Apdraudējums, ko rada strāva, izmantojot nepienācīgus elektropieslēguma vadus.
- Neskatoties uz visiem veiktajiem pasākumiem, var saglabāties arī slēpti atlikušie riski.
- Atlikušos riskus var minimizēt, ja kopā ievēro Drošības norādījumus un Noteikumiem atbilstošu lietošanu, kā arī lietošanas instrukciju.

Montāža

Ievēribai! Pirms jebkādu regulēšanas vai apkopes darbu veikšanas izslēdziet ierīci un atvienojiet tīkla spraudni.

Izmantošana par stacionāru ierīci

Ilgstošai izmantošanai ir ieteicama montāža uz darbgalda.

- Šim nolūkam atzīmējiet urbumus, novietojiet slīpmašīnu tā, kā tā vēlāk jāuzstāda un tagad atzīmējiet izurbjamo caurumu izvietošanu uz darbgalda.
- Izurbiet caurumus caur darbgaldū.
- Novietojiet slīpmašīnu virs caurumiem un ievadiet piemērotas skrūves no augšas caur slīpmašīnas un darbgalda caurumiem.
- Tagad no apakšas pieskrūvējiet slīpmašīnu ar paliktajām paplāksnēm un piemērotiem sešstūra uzgriežņiem.

Izmantošana par pārvietojamu ierīci

Šis ierīces pārvietojamai izmantošanai ir ieteicama montāža uz piemērotas pamatplātnes. Tad jūs varat to iespiest uz attiecīgā darbgalda. Pamatplātnē vajadzētu būt minimālajam biezumam 19 mm un pietiekami lielāki par slīpmašīnu, lai jūs atrastu vietu spailēm.

- Atzīmējiet urbjamos caurumus uz pamatplātnes.
- Turpiniet, kā aprakstīts punkta „Izmantošana par stacionāru ierīci” pēdējās 3 darbībās.

Norādījums! Ievērojiet skrūvju piemēroto garumu. Spax skrūves nedrīkst izvīrīties, lai nebojātu pamatni, turpretim sešstūrgalvas skrūvēm jābūt izvīrītām, lai varētu piestiprināt paplāksnes un sešstūra uzgriežņus.

Pieslēgums pie nosūkšanas.

Ir ieteicams lietot nosūkšanu.

Instrumentu nomaīņa, 2–7. att.

Ievēribai! zslēdziet ierīci un atvienojiet tīkla spraudni. Nomainot instrumentus, ievērojiet, lai visas daļas būtu notīrītas.

Sagatavojiet piemērotus instrumentus un uzstādiat šādi:

1. Uzlieciet apakšējo darbvārpstas disku (16) uz darbvārpstas (4) (2. att.)
2. Ievietojiet galda ieliktni (5) galdā (3) (3. att.)
3. Uzlieciet gumijas čaulu (6) uz darbvārpstas (4) (4. att.)
4. Uzbīdiat slīpēšanas čaulu (7) uz gumijas čaulas (6) (5. att.)
5. Uzlieciet disku (13) (izmantojiet pareizo izmēru) (6. att.)
6. Uzlieciet sešstūra uzgriezni un pievelciet ar savilcējatslēgu (14) (7. att.).

Uzmaniet, lai slīpēšanas čaulu nomaīņas laikā vienmēr uzstādītu šim nolūkam piemērotās daļas. Galda ieliktniem jābūt lielākiem par slīpēšanas čaulām (8. att.).

Norādījums! Slīpēšanas čaulu 13 mm uzliek tieši uz darbvārpstas (4).

Tabula:

Slīpēšanas čaulas iekšējais D	Galda ieliktna iekšējais D	Darbvārpstas diska izmērs
13 mm	18 mm	mazs 16 mm
19 mm	25 mm	vidējs 20 mm
26 mm	31 mm	vidējs 20 mm
38 mm	44 mm	liels 35 mm
51 mm	57 mm	liels 35 mm
76 mm	82 mm	liels 35 mm

Lietošanas sākšana

Pēc visu montāžas un regulēšanas darbu pabeigšanas, izslēdziet ierīci un pārbaudiet tukšgaitā, vai darbvārpsta nevainojami griežas. Traucējumu gadījumā nekavējoties izslēdziet ierīci un novērsiet cēloni.

Kad ierīce ir sasniegusi pilnu apgriezīgu skaitu, sāciet slīpēšanas darbus.

Lēnām pievadiet darba materiālu uz galda pie slīpēšanas diska pretēji griešanās virzienam.

Nepārslogojiet ierīci, izdarot pārāk spēcīgu spiedienu uz slīpēšanas veltni.

Pēc slīpēšanas darbu pabeigšanas izslēdziet ierīci un atvienojiet tīkla spraudni.

Ievērbai! Izmantojiet pretputekļu respiratoru, aizsargbrilles un nosūkšanas iekārtu.

⚠ Pieslēgšana elektrotīklam

Uzstādītais elektromotors ir pievienots darbam gatavā veidā.

Pieslēgums atbilst attiecīgajiem VDE un DIN noteikumiem.

Klienta elektrotīkla pieslēgumam un izmantotajam pagarinātājam jāatbilst šiem noteikumiem.

Elektroinstalācijas uzstādīšanas, labošanas un apkopes darbus drīkst veikt tikai speciālists.

Svarīgi norādījumi

Elektromotors ir izveidots darba režīmam S 1.

Motora pārslodzes gadījumā tas automātiski izslēdzas.

Pēc atdzišanas (laiks var būt atšķirīgs) motoru var atkārtoti ieslēgt.

⚠ Apkope

Pirms jebkādiem apkopes darbiem atvienojiet tīkla spraudni

Mēs iesakām tīrīt ierīci pēc katras lietošanas reizes.

Uzturiet tīrus aizsargmehānismus, gaisa spraugas un motora korpusu.

Tīriet ierīci ar lupatiņu.

Neizmantojiet tīrīšanas līdzekļus vai šķīdinātājus; tie varētu bojāt ierīces plastmasas daļas.

Uzmaniet, lai ūdens nevarētu iekļūt ierīces iekšpusē.

Ierīces iekšpusē neatrodas daļas, kam būtu nepieciešama apkope.

Informācija par apkalpošanu

Ņemiet vērā, ka šajā izstrādājumā ir daļas, kas nodilst atbilstoši vai dabiskas izmantošanas gaitā, respektīvi, ir detaļas, kas nepieciešamas kā patēriņa materiāli.

Dilstošas detaļas*: Slīpēšanas mediju, oglekļa sukas slīpripas leņķa mērtājs, V-belt

* Nav noteikti jābūt piegādes komplektā!

Traucējumu novēršana

Traucējums	Iespējamais cēlonis	Novēršana
Motors neiedarbinās	a) Bojāts ieslēgšanas/izslēgšanas slēdzis b) Bojāts ieslēgšanas/izslēgšanas slēdža vads c) Bojāts ieslēgšanas/izslēgšanas slēdža relejs d) Sadedzis drošinātājs e) Sadedzis motors	a-d) Nomainiet visas bojātās daļas, pirms lietojat slīpmašīnas. e) Sazinieties ar vietējo servisa centru vai pilnvarotu servisa centru. Katrs labošanas mēģinājums var radīt riskus, ja to neveic kvalificēts speciālists.
Ierīce darba laikā kļūst lēnāka	Tiek izdarīts pārāk liels spiediens uz darba materiālu.	Izdariet mazāku spiedienu uz darba materiālu.
Slīpēšanas lente novirzās no piedziņas skrīmeļiem.	Tā nevirzās pa sliedi.	Pieregulējiet sliedi.
Slīpēšanas laikā deg koksne.	a) Slīpēšanas disks vai lente ir pārklāta ar smērvielu. b) Izdarīts pārāk liels spiediens uz darba materiālu.	a) Nomainiet lenti vai disku. b) Samaziniet spiedienu uz darba materiālu.
Spēcīga vibrācija	a) Instruments valīgi uzstādīts b) Bojāts instruments c) Darbvārpsta sitas	a) Iestipriniet instrumentu b) Nomainiet instrumentu c) Labošana jāveic servisa centram

Proizvođač:

scheppach
Fabrikation von Holzbearbeitungsmaschinen GmbH
Günzburger Straße 69
D-89335 Ichenhausen

Poštovani kupci,

Želimo vam mnogo zadovoljstva i uspjeha pri radu s novim strojem.

Napomena:

Prema važećem njemačkom Zakonu o odgovornosti za proizvode, proizvođač ovog uređaja ne odgovara za štete koje nastanu na ovom uređaju ili koje ovaj uređaj uzrokuje u slučaju:

- neispravnog rukovanja
- nepridržavanja priručnika za uporabu
- popravaka koje obave drugi, neovlašteni stručnjaci
- ugradnje i zamjene neoriginalnih rezervnih dijelova
- nenamjenske uporabe
- kvarova električnog sustava zbog nepridržavanja propisa i odredaba o električnoj energiji VDE 0100, DIN 57113 / VDE0113.

Preporučujemo sljedeće:

Prije montaže i stavljanja u pogon pročitajte cjelokupan tekst priručnika za uporabu.

Ovaj priručnik za uporabu treba vam olakšati upoznavanje sa strojem i njegovim namjenskim mogućnostima uporabe. Priručnik za uporabu sadržava važne napomene za siguran, ispravan i učinkovit rad s ovim strojem te za sprječavanje opasnosti, izbjegavanje troškova popravka i prekida rada te povećavanje pouzdanosti i radnog vijeka stroja. Osim sigurnosnih propisa iz ovog priručnika za uporabu svakako se pridržavajte i nacionalnih propisa koji se odnose na rad ovog stroja. Čuvajte priručnik za uporabu u blizini stroja, zaštićenog od prljavštine i vlage u plastičnoj vrećici. Prije početka rada svi rukovatelji moraju pročitati i pažljivo se pridržavati ovog priručnika. Na stroju smiju raditi samo osobe koje su podučene u uporabi stroja i upućene u opasnosti koje su povezane s njegovom uporabom. Strojem smiju rukovati samo osobe odgovarajuće minimalne dobi.

Opće napomene

- Nakon raspakiranja provjerite jesu li dijelovi oštećeni prilikom transporta. U slučaju reklamacija valja odmah obavijestiti otpremnika. Naknadne reklamacije neće se uvažiti.
- Provjerite cjelovitost pošiljke.
- Prije uporabe upoznajte se s uređajem prema priručniku za uporabu.
- Za pribor te potrošne i rezervne dijelove rabite samo originalne dijelove. Rezervne dijelove možete nabaviti od ovlaštenog distributera tvrtke scheppach-.
- Pri naručivanju navedite naše brojeve artikala te tip i godinu proizvodnje uređaja.

osm 100

Isporučena oprema

Oscilirajuća brusilica s vretenom
Masivni radni stol od sivog lijeva
6 brusnih čahura (K80, ø 15/21/28/40/53/77 mm)
5 gumiranih brusnih valjaka (115 mm)
6 stolnih umetaka ø 18/25/31/44/57/82 mm
4 ploča za vreteno ø 14/22/46/71
Montažni alat
Priručnik za uporabu

Tehnički podatci

Dimenzije d/š/v mm	400/365/440
Brzina vrtnje o/min	2000
Dimenzije stola mm	370 x 290
Visina stola mm	330
Oscilacijski hod mm	16
Visina brušenja maks. mm	98
Promjer vretena mm	12,7
Promjer usisnog nastavka mm	38
Masa kg	13,5
Pogon	
Motor V/Hz	230–240/50
Ulazna snaga P1 W	450

Zadržavamo pravo na tehničke izmjene!

Karakteristične vrijednosti buke prema normi EN ISO 3744.

Navedene vrijednosti su vrijednosti emisije i ne moraju stoga predstavljati i sigurne radne vrijednosti. Iako postoji korelacija između razina emisije i imisije, na temelju toga ne može se pouzdano zaključiti jesu li dodatne mjere opreza potrebne ili nisu. Čimbenici koji mogu utjecati na postojeću razinu imisije na radnom mjestu obuhvaćaju trajanje djelovanja, specifičnost radnog prostora, druge izvore zvuka itd., na primjer broj strojeva i ostali susjedni procesi. Pouzdane vrijednosti na radnom mjestu mogu se isto tako razlikovati od jedne države do druge. No ta informacija mora korisniku omogućiti bolju procjenu ugroženosti i rizika.

Razina zvučne snage u dB

Prazni hod $L_{WA} = 84$ dB(A)

Obrađivanje $L_{WA} = 87$ dB(A)

Za navedene vrijednosti emisije vrijedi nesigurnost mjerenja $K=3$ dB.

Oprema, slika 1

1. Glavna sklopka
2. Kućište
3. Stol od sivog lijeva
4. Vreteno alata
5. Stolni umetci
6. Gumene čahure
7. Brusne čahure
8. Utor za stolni umetak
9. Utor za gumene i brusne čahure
10. Usisni nastavak
11. Donja ploča za vreteno
12. Gornje ploče za vreteno (3 komada)
 - a. mala 16 mm
 - b. srednja 20 mm
 - c. velika 35 mm
13. Zatezni ključ širine 13
14. Navoj vretena M8

Dijelove ovog priručnika za uporabu koji se tiču vaše sigurnosti označili smo sljedećim znakom: ⚠

⚠ Opće sigurnosne napomene

UPOZORENJE: Prilikom uporabe električnih alata pridržavajte se sljedećih osnovnih sigurnosnih mjera opreza kako biste umanjili rizik od požara, električnog udara i tjelesnih ozljeda.

PRIJE RADA S OVIM ALATOM PROČITAJTE SVE UPUTE.

- Provjerite jesu li zaštitne naprave montirane i funkcionalne.
- Izvucite alate za namještanje. Prije uporabe stroja provjerite jesu li ključ i alat za namještanje izvađeni.
- Održavajte čistoću u radnom prostoru. Nečisti radni prostori i radni stolovi mogu uzrokovati nezgode.
- Ne rabite izradak u opasnoj okolini. Ne rabite električne alate u vlažnoj ili mokroj okolini i ne izlažite ih kiši. Ne rabite ove uređaje na područjima sa zapaljivim tekućinama ili parama. Osigurajte dobru rasvjetu radnih prostora.
- Udaljite djecu i ostale osobe iz radnog prostora.
- Onemogućite djeci pristup u radionice. Zaključajte radionice. Kada stroj ne rabite, spremite ga na suho mjesto nepristupačno djeci.
- Ne preopterećujte stroj. On će bolje raditi ako ga rabite samo za predviđeno opterećenje.
- Rabite ispravan alat. Ne prisiljavajte stroj ili njegove nastavke na opterećenje za koje on nije namijenjen.
- Rabite ispravno dimenzionirane produžne kabele. Provjerite je li produžni kabel ispravan. Pri uporabi produžnog kabela provjerite je li on prikladan za odgovarajuće strujno opterećenje. Nedovoljno dimenzioniran produžni kabel uzrokovat će prekid napajanja, što će zauzvrat smanjiti učinkovitost i uzrokovati pregrijavanje.
- Nosite odgovarajuću odjeću. Ne nosite labave dijelove odjeće, rukavice, lančiće, prstenje, narukvice ili sličan nakit koji rotirajući dijelovi mogu zahvatiti. Preporučujemo neklizajuće cipele. Nosite mrežicu za kosu kako biste zaštitili dugu kosu. Zavrnite rukave do iznad lakta.
- Rabite zaštitne naočale. Obične naočale ne pružaju dovoljnu zaštitu, one nisu zaštitne naočale. Rabite i maske za lice i maske protiv prašine ako radite u prašnjavao okolini.

- Ne saginjte se. Stojte čvrsto na tlu i uvijek održavajte ravnotežu.
- Izvucite električni utikač prilikom mijenjanja nastavka za izratke kao što su brusne ploče ili brusne trake.
- Nikad se ne penjite na stroj. Mogu nastati teške ozljede ako se stroj prevrne ili ako slučajno dodirnete brusni alat.
- Provjerite oštećene dijelove. Ako neki dio stroja nedostaje, ako je oštećen ili ako električni sklop ne radi ispravno, odmah isključite stroj i izvucite utikač iz utičnice. Popravite ili zamijenite oštećene i/ili neispravne dijelove prije nastavka rada.
- Smjer rada. Vodite izradak samo suprotno smjeru vrtne ploče ili brusne trake.
- Nikad ne ostavljajte stroj uključen bez nadzora. Pričekajte da se stroj potpuno zaustavi, a tek ga zatim napustite.
- Ispravno rabite električni kabel. Ne iskopčavajte električni kabel tijekom rada. Nikad ne izvlačite električni kabel iz utičnice za utikač.
- Budite pozorni. Uvijek pazite na ono što radite. čak i ako stroj redovito rabite. Uvijek imajte na umu da je dovoljan tek djelić sekunde da nastanu ozljede.
- Vodite računa o sigurnosti. Sigurnost je kombinacija koncentriranosti i pozornosti uvijek kad je stroj uključen.
- Pri uporabi u zatvorenim prostorima stroj valja priključiti na usisni sustav. Za usisavanje drvenih strugotina uporabite usisni sustav. Brzina strujanja na usisnom nastavku mora biti 20 m/s.

Dodatna sigurnosna pravila za brusilicu s vretenom

UPOZORENJE: Ne rabite stroj ako on nije potpuno sastavljen i montiran prema uputama.

- Ako niste upoznati s rukovanjem brusilicom, zatražite upute od voditelja, instruktora ili druge kvalificirane osobe.
- **POZOR:** Ovaj stroj konstruiran je za brušenje drva i drvenastog materijala. Brušenje drugih materijala može uzrokovati požar, ozljede ili oštećenje proizvoda.
- Uvijek rabite zaštitne naočale.
- Ovaj stroj valja rabiti samo na zatvorenom.
- **VAŽNO:** Montirajte i rabite stroj samo na vodoravnoj površini. Montiranje na nakošenu površinu može oštetiti motor.
- Ako postoji tendencija da se stroj tijekom rada, naročito prilikom brušenja dugih ili teških izradaka, prevrne ili pomakne, stroj valja spojiti s dobro nosivom površinom.
- Čvrsto držite izradaka prilikom brušenja.
- Ne nosite rukavice i ne držite izradak krpom kada ga brusite.
- Nikad ne brusite izratke koji su premali za sigurno rukovanje.
- Izbjegavajte nespretne položaje ruku pri kojima biste mogli iznenada kliznuti prema brusnoj traci ili brusnoj ploči.
- Pri obrađivanju velikih izradaka rabite dodatni oslonac na visini stola.
- Nikad ne brusite nepoduprti izradak. Poduprite izradak stolom ili graničnikom, osim savijenih izradaka na vanjskoj strani brusne ploče.
- Uvijek uklonite otpatke i druge komade sa stola, graničnika ili brusne trake prije uključivanja stroja.
- Ništa ne planirajte na stolu i ne montirajte na njega kada brusilica radi.

- Isključite stroj i izvucite utikač iz utičnice prilikom montiranja ili demontiranja pribora.
- Nikad ne napuštajte radni prostor alata kad je alat uključen ili ako se još nije potpuno zaustavio.
- Izradak uvijek položite na stol za brušenje. Savijene alate pri brušenju na brusnom tanjuru sigurno položite na stol.

Upozorenje! Ovaj električni alat tijekom rada proizvodi elektromagnetsko polje. To polje u određenim okolnostima može negativno utjecati na aktivne ili pasivne medicinske implantate. Kako biste umanjili opasnost od teških ili smrtnih ozljeda, preporučujemo osobama s medicinskim implantatima da se prije uporabe električnog alata savjetuju s liječnikom i proizvođačem tog medicinskog implantata.

⚠ Namjenska uporaba

Stroj udovoljava važećoj Direktivi EZ-a o strojevima.

- Valja se pridržavati proizvođačkih propisa o sigurnosti, radu i održavanju te dimenzija navedenih u tehničkim podacima.
- Valja se pridržavati odgovarajućih propisa o zaštiti na radu i ostalih, općeprihvaćenih pravila o tehničkoj sigurnosti.
- Stroj smiju rabiti, održavati i popravljati samo stručne osobe koje su upoznate s njime i koje su podučene o opasnostima. Proizvođač neće odgovarati za štete uzrokovane neovlaštenim izmjenama stroja.
- Stroj je dopušteno rabiti samo s originalnim priborom i alatima proizvođača.
- Svaka uporaba koja odstupa od gore navedene smatra se nenamjenskom. Proizvođač neće odgovarati za štete nastale takvom uporabom; rizik snosi isključivo korisnik.

Imajte na umu da naši uređaji namjenski nisu konstruirani za gospodarsku, obrtničku ili industrijsku uporabu. Ne preuzimamo odgovornost ako se uređaj rabi u gospodarskim, obrtničkim ili industrijskim pogonima te za srodne postupke.

⚠ Potencijalne opasnosti

Stroj je konstruiran prema aktualnom stanju tehnike i prihvaćenim pravilima o tehničkoj sigurnosti. No pri radu se mogu pojaviti neke potencijalne opasnosti.

- Opasnost od ozljeda prsti i šaka zbog rotirajućeg brusnog alata u slučaju neispravnog vođenja ili polaganja brušenog izratka.
- Opasnost od ozljeda zbog izbačenih izradaka u slučaju neispravnog držanja ili vođenja.
- Opasnost zbog električne energije u slučaju uporabe neispravnih električnih kabela.
- Osim toga, unatoč svim poduzetim mjerama opreza, mogu postojati skrivene potencijalne opasnosti.
- Potencijalne opasnosti moguće je smanjiti na minimum pridržavanjem uputa iz odjeljaka Sigurnosne napomene i Namjenska uporaba te cijelog priručnika za uporabu.

Montiranje

Pozor! Prije obavljanja bilo kakvih postupaka namještanja ili održavanja isključite stroj i izvucite električni utikač.

Uporaba stacionarnog stroja

Za trajnu uporabu preporučujemo montiranje na radni stol.

- U tu svrhu označite otvore za brušenje tako da brusilicu postavite onako kako je kasnije valja montirati, a zatim nacrtajte položaj otvora koje valja izbušiti na radnom stolu.
- Izbušite otvore kroz radni stol.
- Postavite brusilicu iznad otvora i uvucite odgovarajuće vijke odozgo kroz otvore brusilice i radni stol.
- Zatim odozdo pričvrstite brusilicu s podložnim pločicama postavljenim ispod i odgovarajućim šestobridnim maticama.

Uporaba mobilnog stroja

Za mobilnu uporabu brusilice preporučujemo montiranje na odgovarajuću nosivu ploču. Nju možete zatim pritegnuti na odgovarajući radni stol. Nosiva ploča mora imati minimalnu debljinu od 19 mm i biti dovoljno veća od brusilice kako biste imali mjesta za pritezanje.

- Označite otvore koje valja izbušiti na nosivoj ploči.
- Postupite prema opisu posljednja 3 koraka u točki „Uporaba stacionarnog stroja“.

Napomena: Vodite računa o odgovarajućoj duljini vijaka. Spax vijci ne smiju stršati kako se podloga ne bi oštetila, dok šestobridni vijci moraju stršati kako bi bilo moguće postaviti podložne pločice i šestobridne matice.

Priključivanje na usisni sustav.

Preporučujemo uporabu usisnog sustava.

Mijenjanje alata, slika 2–7

Pozor! Isključite stroj i izvucite električni utikač.

Prilikom mijenjanja alata vodite računa o tome da su svi dijelovi očišćeni.

Pripremite odgovarajuće alata i montirajte ih na sljedeći način:

1. Stavite donju ploču za vreteno (16) na vreteno (4) (slika 2)
2. Umetnite stolni umetak (5) u stol (3) (slika 3)
3. Stavite gumenu čahuru (6) na vreteno (4) (slika 4)
4. Nataknite brusnu čahuru (7) na gumenu čahuru (6) (slika 5)
5. Položite ploču (13) (uporabite ploču ispravnih dimenzija) (slika 6)
6. Stavite šestobridne matice i zategnite ih zateznom ključem (14). (Slika 7)

Prilikom mijenjanja brusnih čahura vodite računa o tome da se uvijek montiraju odgovarajući dijelovi. Stolni umetci moraju biti veći od brusnih čahura. (Slika 8)

Napomena! Stavite brusnu čahuru od 13 mm izravno na vreteno (4).

Tablica:

Unutarnji D brusne čahure	Unutarnji D stolnog umetka	Veličina ploče za vreteno
13 mm	18 mm	mala 16 mm
19 mm	25 mm	srednja 20 mm
26 mm	31 mm	srednja 20 mm
38 mm	44 mm	velika 35 mm
51 mm	57 mm	velika 35 mm
76 mm	82 mm	velika 35 mm

Stavljanje u pogon

Nakon završetka svih postupaka montiranja i namještanja uključite stroj i u praznom hodu provjerite kreće li se vreteno ispravno. U slučaju neispravnosti odmah isključite stroj i otklonite uzrok.

Kada stroj postigne punu brzinu vrtnje, započnite s brušenjem.

Vodite izradak polako po stolu suprotno smjeru kretanja brusnog valjka.

Ne preopterećujte stroj prejakim pritiskanjem brusnog valjka.

Nakon završetka brušenja isključite stroj i izvucite električni utikač.

Pozor! Rabite masku protiv prašine, zaštitne naočale i usisni sustav.

⚠ Priključivanje na električnu mrežu

Montirani elektromotor priključen je pripravan za rad.

Priključak udovoljava važećim propisima VDE i DIN.

Postojeći električni priključak i korišteni produžni kabel moraju udovoljavati tim propisima.

Postupke montaže, popravaka i održavanja električne instalacije smiju obavljati samo stručnjaci.

Važne napomene

Elektromotor je konstruiran za način rada S 1.

U slučaju preopterećenja motor će se automatski isključiti. Nakon razdoblja hlađenja (vremenski se razlikuje) motor je moguće ponovno uključiti.

⚠ Održavanje

Prije svih postupaka održavanja izvucite električni utikač

Preporučujemo da uređaj očistite nakon svake uporabe. Čistite zaštitne naprave, ventilacijske otvore i kućište motora.

Čistite uređaj krpom.

Ne rabite sredstva za čišćenje ili otapala jer bi ona mogla oštetiti plastične dijelove uređaja.

Pobrinite se za to da voda ne prodre u unutrašnjost uređaja.

U unutrašnjosti uređaja nema dijelova koje je potrebno održavati.

Informacije o servisu

Treba imati na umu da kod ovog proizvoda sljedeći dijelovi podliježu trošenju uslijed korištenja ili prirodnom trošenju odnosno potrebni su kao potrošni materijal.

Potrošni dijelovi*: abrazivni papir, ugljeni četki, izgladivače, kata metar, britva

* nije obavezno u sadržaju isporuke!

Otklanjanje neispravnosti

Neispravnost	Mogući uzrok	Rješenje
Motor se ne pokreće	<ul style="list-style-type: none"> a) Oštećena glavna sklopka b) Oštećen kabel glavne sklopke c) Oštećen relej glavne sklopke d) Pregorio osigurač e) Izgorio motor 	<ul style="list-style-type: none"> a-d) Prije uporabe brusilice zamijenite sve oštećene dijelove. e) Obratite se lokalnom servisnom centru ili ovlaštenoj servisnoj stanici. Svi pokušaji popravljivanja mogu uzrokovati opasnosti ako ih ne obavi kvalificirani stručnjak.
Stroj se usporava tijekom rada	Izradak se prejako pritišće.	Smanjite pritisak na izradak.
Brusna traka skreće s pogonskih ploča.	Ne kreće se po putanji.	Namjestite putanju.
Drvo izgara tijekom brušenja.	<ul style="list-style-type: none"> a) Brusna ploča ili traka premazana je mazivom. b) Izradak je prejako pritisnut. 	<ul style="list-style-type: none"> a) Zamijenite traku ili ploču. b) Smanjite pritisak na izradak.
Jake vibracije	<ul style="list-style-type: none"> a) Alat je labavo montiran b) Alat nije ispravan c) Vreteno udara 	<ul style="list-style-type: none"> a) Napnite alat b) Zamijenite alat c) Popravak u servisnoj stanici

Výrobca:

scheppach
Fabrikation von Holzbearbeitungsmaschinen GmbH
Günzburger Straße 69
D-89335 Ichenhausen

Vážení zákazník,

prajeme vám príjemnú a úspešnú prácu s vašou novou kotúčovou brúskou na mokré brúsenie značky.

Náznak:

V súlade s platnými predpismi o zodpovednosti za výrobok neručí výrobca tohto zariadenia za škody spôsobené týmto zariadením alebo škody spôsobené v súvislosti s jeho použitím v prípade:

- nesprávnej manipulácie,
- nedodržania pokynov na použitie,
- opráv vykonaných treťou stranou, neoprávnenými osobami,
- montáže a použitia neoriginálnych náhradných dielov,
- nesprávneho použitia,
- porúch elektrického systému vzniknutých nedodržaním elektrickej špecifikácie a predpisov VDE 0100, DIN 57113/VDE 0113.

Odporúčanie:

Pred zostavením a používaním tohto zariadenia si prečítajte celý text prevádzkových pokynov.

Tieto prevádzkové pokyny sú určené na to, aby uľahčili oboznámenie sa s týmto zariadením a majú pomôcť využiť všetky jeho funkčné možnosti.

Tieto prevádzkové pokyny obsahujú dôležité poznámky týkajúce sa bezpečného, správneho a úsporného použitia tohto stroja a tiež pokyny ako zabrániť nebezpečenstvám, ako znížiť náklady na opravy, ako skrátiť prestoje, ako zvýšiť spoľahlivosť a ako predĺžiť životnosť.

Okrem tu uvedených bezpečnostných predpisov musíte vždy dodržiavať platné predpisy týkajúce sa prevádzky tohto stroja vo vašej krajine.

Vložte tieto prevádzkové pokyny do priehľadného plastového obalu, aby ste ich chránili pred nečistotami a vlhkosťou a uložte ich v blízkosti stroja. Tieto pokyny si pred začatím práce musí prečítať každý pracovník obsluhy. S týmto strojom smú pracovať iba osoby, ktoré boli preškolené v jeho obsluhu a ktoré boli informované o súvisiacich rizikách a nebezpečenstvách. Je stanovený minimálny vek obsluhy.

Okrem bezpečnostných poznámok uvedených v týchto pokynoch na obsluhu a okrem špeciálnych predpisov platných vo vašej krajine sa musia pri obsluhu drevoobrábacích strojov dodržiavať základné technické predpisy.

Všeobecné poznámky

- Po vybalení zariadenia skontrolujte všetky jeho časti, či počas prepravy nedošlo k ich poškodeniu. Prípadnú sťažnosť okamžite uplatnite u dodávateľa. Neskôr prijaté sťažnosti nebudú uznané.
- Skontrolujte dodávku, či je kompletná.
- Pred použitím zariadenia si prečítajte prevádzkové pokyny a riadne sa s ním oboznámte.

- Používajte iba originálne spotrebné a náhradné diely a tiež príslušenstvo. Náhradné diely je možné objednať u špecializovaného predajcu.
- Pri objednaní uvádzajte naše katalógové čísla dielov a tiež typ a rok výroby zariadenia.

osm 100

Rozsah dodávky

Oscilačná vretenová brúška
Pracovný stôl z masívnej sivej liatiny
6 brúsnych puzdier (K80, \varnothing 15/21/28/40/53/77 mm)
5 pogumovaných brúsnych valcov (115 mm)
6 stolových vložiek \varnothing 18/25/31/44/57/82 mm
4 vretenové kotúče \varnothing 14/22/46/71
Montážny nástroj
Návod na obsluhu

Technické údaje

Konštrukčné rozmery D/Š/V mm	400/365/440
Otáčky 1/min.	2000
Rozmer stola mm	370 x 290
Výška stola mm	330
Oscilačný zdvih mm	16
Brúsna výška max. mm	98
\varnothing vretena mm	12,7
Odsávacie hrdlo \varnothing mm	38
Hmotnosť kg	13,5
Pohon	
Motor V/Hz	230–240/50
Príkon P1 W	450

Technické zmeny vyhradené!

Hodnoty hluku podľa EN ISO 3744.

Uvedené hodnoty sú emisné hodnoty a nemusia zároveň znamenať aj bezpečné pracovné hodnoty. Aj keď existuje korelácia medzi hladinou emisií a imisií, je možné z toho spoľahlivo odvodiť, či sú potrebné dodatočné bezpečnostné opatrenia alebo nie. Faktory, ktoré by mohli ovplyvniť hladinu imisií nachádzajúcu sa na pracovisku, obsahujú dobu pôsobenia, svojráznosť pracovného priestoru, iné zdroje hluku atď., napr. počet strojov a iné susedné postupy. Spoľahlivé hodnoty na pracovisku sa môžu meniť v závislosti od krajiny. Tieto informácie by však mali byť pre používateľa nápomocné pre lepší odhad nebezpečenstva a rizika.

Hladina akustického tlaku v dB

Chod naprázdno $L_{WA} = 84$ dB(A)

Obrábanie $L_{WA} = 87$ dB(A)

Pre uvedené emisné hodnoty platí prídavok neistoty merania $K=3$ dB

Výbava, obr. 1

1. Spínač ZAP/VYP
2. Teleso
3. Stôl zo sivej liatiny
4. Nástrojové vreteno
5. Stolové vložky
6. Gumové puzdrá
7. Brúsne puzdrá
8. Miesto zasunutia/pre stolovú vložku
9. Miesto zasunutia pre gumové a brúsne puzdrá
10. Odsávacie hrdlo
11. Vretenový kotúč dole
12. Vretenový kotúč hore (3 ks)
 - a. malý 16 mm
 - b. stredný 20 mm
 - c. veľký 35 mm
13. Uťahovací kľúč SW 13
14. Závit vretena M8

Informácie týkajúce sa bezpečnosti sú v týchto prevádzkových pokynoch zvýraznené týmto symbolom.: 

Všeobecné bezpečnostné

upozornenia

VAROVANIE: Keď používate elektrické nástroje, mali by ste dodržiavať nasledujúce zásadné bezpečnostné opatrenia, aby sa znížilo riziko vzniku ohňa, zásahu elektrického prúdu a poranení osôb.

PRED PRÁCOU S TÝMTO NÁSTROJOM SI PROSÍM PREČÍTAJTE VŠETKY POKYNY.

- Ochranné zariadenia nechajte namontované a prevádzkyschopné.
- Stiahnite nastavovacie nástroje. Pred použitím brúsky si pozrite, či z nej boli odstránené kľúč a nastavovací nástroj.
- Udržiavajte pracovnú oblasť v čistote. Znečistené pracovné oblasti a pracovné stoly sú doslova pozvánkou pre nehody.
- Nepoužívajte obrobok v nebezpečnom prostredí. Nepoužívajte elektrické nástroje v mokrom alebo vlhkom prostredí a nevystavujte ich dažďu. Tieto zariadenia neprevádzkujte v oblastiach so zápalnými kvapalinami alebo plynmi. Udržiavajte pracovné oblasti dobre osvetlené.
- Zabráňte prístupu detí a iných osôb do pracovnej oblasti.
- Zabezpečte svoju dielňu tak, aby nepredstavovala nebezpečenstvo pre deti. Zamykajte si dielňu. Keď brúsku nepoužívate, tak ju uchovávajte na suchom mieste neprístupnom pre deti.
- Nepreťažujte brúsku. Bude výkonnejšia, ak ju budete používať iba na určené zaťaženie.
- Používajte správny nástroj. Nenúťte brúsku alebo vaše nadstavce na výkon, na ktorý nie sú vhodné.
- Používajte správne dimenzované predlžovacie vedenia. Presvedčte sa, že predlžovacie vedenie je v dobrom stave. Ak používate predlžovacie vedenie, uistite sa, že vydrží prúdové zaťaženie. Nedostatočne dimenzované predlžovacie vedenie k výpadku napätia, ktoré má následne za následok zníženie výkonu a prehriatie.

- Noste správny odev. Nenoste voľné kusy odevu, rukavice, retiazky na krk, náramky ani iné ozdoby, ktoré by mohli rotujúce diely zachytiť. Odporúča sa protišmyková obuv. Ak máte dlhé vlasy, noste ochranu vlasov. Vyhrňte si rukávy nad lakte.
- Používajte ochranné okuliare. Normálne okuliare ponúkajú len malú ochranu, nie sú to ochranné okuliare. Pri práci v prašnom prostredí noste masku na tvár alebo protiprachovú masku.
- Nepredkláňajte sa. Stojte pevne na zemi a neustále udržiavajte rovnováhu.
- Pri výmene nadstavcov obrobku, ako napr. brúsne kotúče a brúsne pásy, vytiahnite sieťovú zástrčku.
- Nikdy nelezte na stroj. Ak sa brúska prevráti alebo sa neúmyselne dotknete brúsneho nástroja, môže dôjsť k vážnym zraneniam.
- Skontrolujte poškodené diely. Ak by chýbala časť brúsky, bola poškodená alebo ak by elektrická jednotka nefungovala bezchybne, okamžite vypnite stroj a vytiahnite zástrčku zo zásuvky. Skôr ako budete pokračovať v práci, opravte alebo nahraďte poškodené a/alebo nefungujúce diely.
- Smer práce. Obrobok vedte iba proti smeru otáčania brúsneho kotúča alebo brúsneho pásu.
- Keď je brúska zapnutá, nikdy ju nenechávajte bez dozoru. Skôr ako brúsku opustíte, počkajte, kým sa úplne nezastaví.
- Používajte sieťový prívod správnym spôsobom. Nevyťahujte sieťový prívod zo zásuvky počas prevádzky. Nikdy nevyťahujte zástrčku sieťového prívodu zo zásuvky.
- Buďte vždy ostražití. Vždy dávajte pozor na to, čo robíte, aj keď brúsku používate pravidelne. Vždy myslite na to, že na spôsobenie úrazov stačí zlomok sekundy.
- Myslite na bezpečnosť. Bezpečnosť je kombináciou sústredenia a pozornosti vždy, keď je brúska zapnutá.
- Pri nasadení brúsky v uzavretých priestoroch sa musí pripojiť k odsávaciemu zariadeniu. Na odsávanie drevených triesok používajte odsávacie zariadenie. Rýchlosť prúdenia na odsávacom hrdle musí byť 20 m/s.

Dodatočné bezpečnostné pravidlá pre vretenovú brúsku

VAROVANIE: Nepoužívajte brúsku skôr, ako bude kompletne zmontovaná a nainštalovaná podľa príslušných návodov.

- Ak nie ste oboznámení s obsluhou brúsky, vyžiadajte si návody od vášho vedúceho, učiteľa alebo inej kvalifikovanej osoby.
- **POZOR:** Táto brúska bola vyvinutá iba na brúsenie dreva alebo drevu podobného materiálu. Brúsenie iných materiálov môže viesť k požiaru, zraneniam alebo iným poškodeniam výrobku.
- Vždy používajte ochranné okuliare.
- Táto brúska sa smie používať iba na práce v interiéri.
- **DÔLEŽITÉ:** Brúsku montujte a používajte iba na vodorovnej ploche. Montáž na ploche, ktorá nie je vodorovná, môže viesť k poškodeniu motora.
- Ak hrozí tendencia toho, že by sa mohla brúska posúvať alebo prevrátiť počas prevádzky, predovšetkým pri brúsení dlhých alebo ťažkých obrobkov, tak brúsku treba riadne spojiť s nosným povrchom.
- Pri brúsení obrobku ho pevne držte.
- Pri brúsení obrobku nenoste rukavice a nedržte ho ani handrou.
- Nikdy nebrúste obrobky, ktoré sú príliš malé na bezpečnú obsluhu.

- Vyhýbajte sa nešikovným pohybom rúk, pri ktorých môžete náhle sklízuť do brúsneho pásu alebo brúsneho kotúča.
- Pri obrábaní veľkých obrobkov by sa mala použiť do-
datačná podpera vo výške stola.
- Nikdy nebrúste nepodoprený obrobok. Obrobok pod-
kladajte stolom alebo dorazom, s výnimkou zakrive-
ných obrobkov na vonkajšej strane brúsneho kotúča.
- Pred zapnutím brúsky vždy odstráňte kusy odpadu a
iné kusy zo stola, dorazu alebo brúsneho pásu.
- Keď je brúska v prevádzke, tak na stole nič neplánujte
ani nemontujte.
- Pri inštalácii alebo odstraňovaní príslušenstva vypnite
brúsku a vytiahnite zástrčku zo zásuvky.
- Nikdy neopúšťajte pracovnú oblasť nástroja, keď je
nástroj zapnutý alebo keď sa nástroj ešte úplne ne-
zastavil.
- Obrobok vždy položte na brúsny stôl. Pri brúsení na
brúsnom tanieri bezpečne položte zakrivené nástroje
na stôl.

Varovanie! Tento elektrický prístroj vytvára počas prevádzky elektromagnetické pole. Toto pole môže za určitých okolností ovplyvniť aktívne alebo pasívne implantáty. Na zníženie nebezpečenstva závažných alebo smrteľných poranení odporúčame osobám s implantátmi prekonzultovať situáciu so svojim lekárom a výrobcem implantátu ešte predtým, ako začnú obsluhovať elek-
trický prístroj.

⚠ Správne použitie

Stroj spĺňa požiadavky aktuálne platnej smernice EÚ pre strojové zariadenia.

- Vždy sa musia dodržiavať pokyny týkajúce sa bezpeč-
nosti, pracovných postupov a údržby a tiež rozmery
uvedené v technických údajoch.
- Vždy sa musia dodržiavať platné predpisy týkajúce sa
prevencie nehôd a tiež všetky ostatné predpisy týka-
júce sa bezpečnosti.
- Stroj smú používať, udržiavať alebo opravovať iba
zaškolené osoby, ktoré sú s ním oboznámené a ktoré
boli informované o súvisiacich rizikách. Neoprávnené
úpravy stroja rušia zodpovednosť výrobcu za škody
vyplývajúce z vykonania týchto úprav.
- Stroj sa môže používať iba s pôvodným príslušen-
stvom a originálnymi pracovnými nástrojmi od výrobcu.
- Akékoľvek iné použitie je považované za nesprávne
použitie. Výrobca vylučuje zodpovednosť za následné
škody, toto riziko nesie výhradne užívateľ.

Prosím berte ohľad na skutočnosť, že naše prístroje neboli svojim určením konštruované na profesionálne, remeselnícke ani priemyselné použitie. Nepreberáme žiadne záručné ručenie, ak sa prístroj bude používať v profesionálnych, remeselníckych alebo priemyselných prevádzkach ako aj na činnosti rovnocenné s takýmto použitím.

⚠ Zvyškové riziká

Tento stroj bol skonštruovaný podľa najnovších poznatkov v oblasti techniky a v súlade s požiadavkami bezpečnostných predpisov. Bez ohľadu na to sa môžu počas práce vyskytnúť určité zvyškové riziká.

- Nebezpečenstvo poranenia prstov a rúk od rotujúceho brúsneho nástroja pri neodbornom vedení alebo kladení obrobku určeného na brúsenie.
- Nebezpečenstvo poranenia od vymrštených obrobkov pri neodbornom držaní alebo vedení.
- Nebezpečenstvo úrazu elektrickým prúdom, ak sú použité nevhodné elektrické vodiče.
- Bez ohľadu na všetky prijaté bezpečnostné opatrenia môžu okrem toho existovať skryté zvyškové riziká.
- Zvyškové riziká sa môžu minimalizovať dôkladným dodržiavaním bezpečnostných pokynov a určeným použitím, a tiež dodržiavaním všetkých pokynov na obsluhu.

Montáž

Pozor! Pred vykonávaním akýchkoľvek nastavovacích alebo údržbových prác vypnite brúsku a vytiahnite sieťovú zástrčku.

Použitie ako stacionárna brúska

Pri nepretržitom nasadení sa odporúča montáž pracovného stola.

- Za týmto účelom označte vývrty tým, že brúsku umiestnite tak, ako má byť neskôr nainštalovaná a teraz na pracovný stôl zaznačte polohu otvorov, ktoré sa majú vyvŕtať.
- Vyvŕtajte otvory cez pracovný stôl.
- Umiestnite brúsku nad otvory a zasuňte vhodné skrutky zhora do otvorov brúsky a pracovného stola.
- Teraz zospodu pevne zoskrutkujte brúsku pomocou príložiek a vhodných šesťhranných matic.

Použitie ako mobilná brúska

Pri mobilnom nasadení brúsky sa odporúča montáž vhodnej základovej dosky. Tú potom môžete zasvorkovať na príslušný pracovný stôl. Základová doska by mala mať minimálnu hrúbku 19 mm a mala by byť dostatočne väčšia ako brúska, aby ste našli miesto pre svorky.

- Zaznačte na základovú dosku otvory, ktoré sa majú vyvŕtať.
- Pokračujte podľa popisu v posledných 3 krokoch bodu „Použitie ako stacionárna brúska“.

Upozornenie: Dbajte na vhodnú dĺžku skrutiek. Skrutky pax nesmú prečnievať, aby nepoškodili podklad. Naopak, skrutky so šesťhrannou hlavou musia prečnievať, aby sa dali namontovať príložky a šesťhranné matice.

Pripojenie k odsávaniu.

Odporúča sa používanie odsávania.

Výmena nástroja, obr. 2–7

Pozor! Vypnite brúsku a vytiahnite sieťovú zástrčku. Pri výmene nástrojov dbajte na to, aby boli všetky diely vyčistené.

Prichystajte vhodné nástroje a namontujte ich nasledujúcim spôsobom:

1. Nasadte spodný vretenový kotúč (16) na vreteno (4) (obr. 2)
2. Nasadte stolovú vložku (5) do stola (3) (obr. 3)

3. Osadíte gumové puzdro (6) na vreteno (4) (obr. 4)
4. Nasuňte brúsne puzdro (7) na gumové puzdro (6) (obr. 5)
5. Priložte kotúč (13) (použite správny rozmer) (obr. 6)
6. Nasadíte šesťhrannú maticu a pevne ju utiahnete uťahovacím kľúčom (14). (obr. 7)

Dbajte na to, aby sa pri výmene brúsnych puzdiar vždy namontovali pasujúce diely. Stolové vložky musia byť väčšie ako brúsne puzdrá. (obr. 8)

Upozornenie! Brúsne puzdro 13 mm sa osadzuje priamo na vreteno (4).

Tabuľka:

Vnút. priemer brúsneho puzdra	Vnút. priemer stolovej vložky	Veľkosť vretenového kotúča
13 mm	18 mm	malý 16 mm
19 mm	25 mm	stredný 20 mm
26 mm	31 mm	stredný 20 mm
38 mm	44 mm	veľký 35 mm
51 mm	57 mm	veľký 35 mm
76 mm	82 mm	veľký 35 mm

Uvedenie do prevádzky

Po dokončení všetkých montážnych a nastavovacích prác zapnite brúsku a v chode naprázdno skontrolujte, či sa vreteno bez problémov pohybuje. V prípade poruchy brúsku okamžite vypnite a odstráňte príčinu poruchy.

Keď brúska dosiahne plné otáčky, začnite s brúsením.

Pomaly privádzajte obrobok k brúsnemu kotúču na stole proti smeru behu.

Nepreťažujte brúsku príliš silným tlakom proti brúsnemu valcu.

Po ukončení brúsenia vypnite brúsku a vyťahnite sieťovú zástrčku.

Pozor! Používajte protiprachovú masku, ochranné okuliare a odsávacie zariadenie.

⚠ Elektrické zapojenie

Namontovaný elektrický motor je už zapojený a pripravený na použitie.

Zapojenie spĺňa požiadavky príslušných predpisov VDE a DIN.

Pripojenie k napájacíemu zdroju u zákazníkov a použité predĺžovacie káble musia spĺňať požiadavky týchto predpisov alebo požiadavky predpisov miestneho dodávateľa energie.

Inštalčné, opravárske a údržbové práce na elektroinštalácii smie vykonávať iba odborník.

Dôležité upozornenia

Elektromotor je vyhotovený pre prevádzkový režim S 1.

Pri preťažení motora sa tento samočinne vypne. Po vychladení (časovo odlišné) je možné motor znovu zapnúť.

⚠ Údržba

Pred všetkými údržbovými prácami vyťahnite sieťovú zástrčku

Odporúčame zariadenie vyčistiť po každom použití.

Udržujte ochranné zariadenia, vzduchové štrbiny a teleso motora v čistote

Zariadenie čistite handrou.

Nepoužívajte čistiace prostriedky ani rozpúšťadlá, mohli by poškodiť plastové diely zariadenia.

Dbajte na to, aby sa do vnútra zariadenia nedostala voda.

Vnútri zariadenia sa nenachádzajú žiadne diely, na ktorých je potrebné vykonávať údržbu.

Servisné informácie

Je potrebné dbať na to, že v prípade tohto výrobku podliehajú nasledujúce diely bežnému pracovnému alebo prirodzenému opotrebeniu, resp. sú nasledujúce diely považované za spotrebný materiál.

Diely podliehajúce opotrebeniu*: Brusivo, Uhlíkové kefy, Disk honovanie, Rohové Guides, klinový remeň

* nie je bezpodmienečne obsiahnuté v objeme dodávky!

Odstraňovanie porúch

Porucha	Možná příčina	Náprava
Motor sa nerozbieha	<ul style="list-style-type: none"> a) Poškodený spínač ZAP/VYP b) Poškodené vedenie spínača ZAP/VYP c) Poškodené relé spínača ZAP/VYP d) Prepálená poistka e) Vyhorený motor 	<ul style="list-style-type: none"> a - d) Pred použitím brúsky vymeňte všetky poškodené diely. e) Kontaktujte vaše miestne servisné centrum alebo autorizovanú servisnú stanicu. Každý pokus o opravu môže viesť k nebezpečenstvám, ak ju nevykonáva kvalifikovaný odborník.
Počas práce sa brúska spomaľuje	Na obrobok sa vyvíja príliš veľký tlak.	Vyvíjajte na obrobok menší tlak.
Brúsny pás odbieha od hnacích kotúčov.	Nebeží v stope.	Nastavte stopu.
Počas brúsenia horí drevo.	<ul style="list-style-type: none"> a) Brúsny kotúč alebo brúsny pás je pokrytý mazivom. b) Na obrobok sa vyvíjal príliš veľký tlak. 	<ul style="list-style-type: none"> a) Vymeňte pás alebo kotúč. b) Znížte tlak na obrobok.
Silné vibrácie	<ul style="list-style-type: none"> a) Nástroj namontovaný voľne b) Nástroj chybný c) Vreteno hádže 	<ul style="list-style-type: none"> a) Pevne upnite nástroj b) Vymeňte nástroj c) Oprava servisnou stanicou

Výrobce:

scheppach
Fabrikation von Holzbearbeitungsmaschinen GmbH
Günzburger Straße 69
D-89335 Ichenhausen

Vážený zákazníku,

přejeme vám příjemnou a úspěšnou práci s vaší novou kotoučovou bruskou pro mokré broušení značky.

Náznak:

V souladu s platnými předpisy o odpovědnosti za výrobek neručí výrobce tohoto zařízení za škody způsobené tímto zařízením nebo škody způsobené v souvislosti s jeho použitím v případě:

- nesprávné manipulace
- nedodržení pokynů k použití
- oprav provedených třetí stranou, neoprávněnými osobami
- montáže a použití neoriginálních náhradních dílů
- nesprávného použití
- závad elektrického systému vzniklých nedodržením elektrické specifikace a předpisů VDE 0100, DIN 57113/VDE 0113.

Doporučení:

Před sestavením a používáním tohoto zařízení si přečtěte celý text provozních pokynů.

Tyto provozní pokyny jsou určeny k tomu, aby usnadnily seznámení s tímto zařízením a mají pomoci využít všech jeho funkčních možností.

Tyto provozní pokyny obsahují důležité poznámky týkající se bezpečného, správného a úsporného použití tohoto stroje a také pokyny, jak zabránit nebezpečím, jak snížit náklady na opravy, jak zkrátit dobu prostojů, jak zvýšit spolehlivost a jak prodloužit životnost.

Mimo zde uvedených bezpečnostních předpisů musíte vždy dodržovat platné předpisy týkající se provozu tohoto stroje ve vaší zemi.

Vložte tyto provozní pokyny do průhledné plastové obalu, abyste je chránili před nečistotami a vlhkostí a uložte je v blízkosti stroje. Tyto pokyny si před zahájením práce musí přečíst každý pracovník obsluhy. S tímto strojem smí pracovat pouze osoby, které byly proškoleny v jeho obsluze a které byly informovány o souvisejících rizicích a nebezpečích. Je stanoven minimální věk obsluhy.

Mimo bezpečnostních poznámek uvedených v těchto pokynech k obsluze a mimo speciálních předpisů platných ve vaší zemi, musí být při obsluze dřevobráběcích strojů dodržovány základní technické předpisy.

Obecné poznámky

- Po vybalení zařízení zkontrolujte všechny jeho části, zda během přepravy nedošlo k jejich poškození. Případnou stížnost okamžitě uplatněte u dodavatele. Později přijaté stížnosti nebudou uznány.
- Zkontrolujte dodávku, zda je kompletní.
- Před použitím zařízení si přečtěte provozní pokyny a řádně se s ním seznámete.

- Používejte pouze originální spotřební a náhradní díly a také příslušenství. Náhradní díly lze objednat u specializovaného prodejce.
- Při objednání uvádějte naše katalogová čísla dílů a také typ a rok výroby zařízení.

osm 100	
Rozsah dodávky	
	Oscilační vřetenová bruska
	Pracovní plocha z masivní šedé desky
	6 brusných objímek (K80, ø 15/21/28/40/53/77 mm)
	5 gumových brusných válců (115 mm)
	6 vložek do horní desky ø 18/25/31/44/57/82 mm
	4 vřetenové kotouče ø 14/22/46/71
	Nástroj k montáži
	Návod k použití
Technické údaje	
Kon. rozměry d/š/v mm	400/365/440
Otáčky stupeň 1/min.	2000
Velikost stolu mm	370 x 290
Výška stolu mm	330
Zdvih oscilace mm	16
Výška broušení max. mm	98
ø vřeten mm	12,7
Sací hrdlo ø mm	38
Hmotnost kg	13,5
Pohon	
Motor V/Hz	230–240/50
Příkon P1 W	450

Technické změny vyhrazeny!

Hodnoty hluku dle EN ISO 3744.

Udané hodnoty jsou hodnoty emisí a nemusí proto zároveň představovat přesné hodnoty na pracovišti. I když existuje souvislost mezi hladinami emise a imise, nelze z ní spolehlivě vyvodit, jsou-li potřebná doplňková bezpečnostní opatření, nebo ne. Mezi faktory, které mohou ovlivnit současné hodnoty imise na pracovišti se počítá délka vystavení, vlastní druh pracoviště, jiné zdroje hluku atd., např. počet strojů a dalších procesů. Spolehlivé hodnoty na pracovišti se mohou lišit i v závislosti od státu. Tato informace by ale měla uživatelům pomoci lépe odhadnout rizika a předcházet jim.

Hladina akustického výkonu dB

Volnoběh $L_{WA} = 84$ dB(A)

Zpracování $L_{WA} = 87$ dB(A)

K uvedeným hodnotám se přidává toleranční přírůstek pro případ nepřesnosti měření $K=3$ dB

Vybavení Obr. 1

- 1 Spínač Zap/Vyp
- 2 Kryt
- 3 Šedá litinová deska
- 4 Nástrojové vřetenó
- 5 Vložky do horní desky
- 6 Gumové objímky
- 7 Brusné objímky
- 8 Místo zasunutí/pro vložky do horní desky
- 9 Místo zasunutí pro gumové a brusné objímky
- 10 Sací hrdlo
- 12 Vřetenový kotouč dole
- 13 Vřetenový kotouč nahoře (3 ks)
 - a. malý 16 mm
 - b. střední 20 mm
 - c. velký 35 mm
- 14 Upínací klíč SW 13
- 15 Vřetenový závit M8

Informace týkající se bezpečnosti jsou v těchto provozních pokynech zvýrazněny tímto symbolem: 

Všeobecné bezpečnostní pokyny

VÝSTRAHA: Pokud používáte elektrické nástroje, měli byste se řídit níže uvedenými základními bezpečnostními opatřeními, abyste zmenšili nebezpečí požáru, zasažení elektrickým proudem a zranění osob. **NEŽ ZAČNETE S TÍMTO NÁRADÍM PRACOVAT, PŘEČTĚTE SI PROSÍM POKYNY.**

- Bezpečnostní zařízení ponechte namontovaná a funkční.
- Vytáhněte nastavovací nástroje. Před použitím stroje zkontrolujte, byli-li klíče a nastavovací nástroje odstraněny ze stroje.
- Pracovní oblast udržujte v čistotě. Znečištěná pracovní oblast a pracovní stoly mohou způsobovat pořádné nehody.
- Nářadí nepoužívejte v nebezpečném prostředí. Ve vlhkém nebo mokřém prostředí nepoužívejte žádné elektrické nářadí a nevystavujte je dešti. Nepoužívejte tyto přístroje v oblasti, kde se nachází hořlavé kapaliny nebo plyny. Pracovní prostor dobře osvětlete.
- V pracovním prostoru se nesmí zdržovat děti a další osoby.
- Zajistěte svoji dílnu před dětmi. Zamkněte svoji dílnu. Když nářadí nepoužíváte, skladujte jej na suchém, dětem nepřístupném místě.
- Nářadí nepřetěžujte. Pokud budete dodržovat předepsané zatížení, bude nářadí výkonnější.
- Používejte správné nástroje. Nepokoušejte se stroj nebo jeho nástavce používat práce, na které nebyly zkonstruovány.
- Používejte správně dimenzovaná prodlužovací vedení. Přesvědčte se o tom, že prodlužovací vedení jsou v dobrém stavu. Používáte-li prodlužovací vedení, ujistěte se, že vydrží proudové zatížení. Nedostatečně dimenzované prodlužovací vedení má za následek pokles napětí a následné snížení výkonu a přehřátí.
- Noste vhodný oděv. Nenoste volné oblečení, rukavice, náhrdelníky, prsteny, náramky nebo jiné šperky, které by se mohly zachytit do rotujících částí. Doporučujeme používat protiskluzové boty. Používejte ochranu vlasů k ochraně dlouhých vlasů. Rukávy si vyhrňte nad lokty.

- Používejte ochranné brýle. Běžné brýle poskytují pouze minimální ochranu a nejsou to ochranné brýle. Když pracujete v prašném prostředí, používejte také masky na tvář a masky proti prachu.
- Nepředklánějte se. Stůjte pevně na zemi a buďte vždy v rovnováze.
- Při výměně nástavců nebo brusných kotoučů odpojte nářadí od elektrické sítě.
- Nikdy si na stroj nestoupejte. Při převrácení stroje, nebo při neúmyslném styku s brusným nářadím může dojít k závažným poraněním.
- Zkontrolujte poškozené díly. Pokud část stroje chybí, je poškozena, nebo elektrická jednotka nefunguje bezchybně, ihned vypněte stroj a vytáhněte zástrčku ze zásuvky. Než znovu začnete pracovat, nářadí opravte nebo nahraďte poškozené a/nebo nefunkční části.
- Pracovní směr. Obrobek vedte pouze proti směru otáčení kotouče nebo brusného pásu.
- Nářadí nikdy nenechávejte zapnuto bez dozoru. Vyčkejte, než se nářadí úplně zastaví a až potom o něj odejděte.
- Přívodní kabely používejte správně. Během provozu nevytahujte přívodní kabely. Zástrčku nikdy nevytahujte ze zásuvky taháním za kabel.
- Buďte ostražití. Soustřeďte se vždycky na to, co děláte, i když nářadí používáte pravidelně. Vždycky myslte na to, že k poranění stačí zlomek sekundy.
- Myslete na bezpečnost. Bezpečnost je kombinací koncentrace a pozornosti, vždycky když je nářadí zapnuto.
- Při použití v uzavřených prostorech musí být stroj napojen na odsávací zařízení. K odsávání dřevěných třísek použijte odsávací zařízení. Rychlost proudu v sacím hrdle musí být 20 m/s.

Doplňující bezpečnostní pokyny pro vřetenovou brusku

VÝSTRAHA: Nářadí používejte až potom, co jej úplně složíte a nainstalujete dle návodu.

- Pokud nevíte, jak se bruska ovládá, vyžádejte si od svého vedoucího, učitele nebo jiné kvalifikované osoby návody.
- **POZOR:** Tento stroj je určen pouze k broušení dřeva nebo materiálů podobných dřevu. Broušení jiných materiálů může způsobit požár, zranění nebo poškození výrobku.
- Vždycky používejte ochranné brýle.
- Tento stroj používejte pouze k práci v interiéru.
- **DŮLEŽITÉ:** Stroj montujte a používejte pouze na horizontální ploše. Montáž na ploše, která není horizontální může způsobit poškození motoru.
- Má-li stroj sklon, se během provozu, hlavně při broušení dlouhých nebo těžkých obrobků převracet nebo pohybovat, musí se dobře spojit s nosným povrchem.
- Během broušení obrobek pevně držte.
- Nenoste rukavice a obrobek během broušení nepřidržíte hadrem.
- Nikdy nebruste obrobky, které jsou tak malé, že bezpečné broušení není možné.
- Vyhněte se nevhodným polohám rukou, během kterých by se mohly ruce dostat na brusný pás nebo kotouč.
- Když zpracováváte velké obrobky, měli byste používat dodatečnou podporu ve výšce horní desky.
- Nikdy nebruste obrobek, který nemá podporu. Obrobek podpírejte pomocí desky nebo dorazu, kromě obřích obrobků na vnější straně brusného kotouče.

- Z desky, dorazu nebo brusného pásu odstraňte vřdycy před zapnutím stroje všechny odpad a jiné kusy.
- Když je stroj v provozu, na horní desce nic neplánujte ani nemontujte.
- Když instalujete nebo odstraňujete příslušenství, vypněte motor a odpojte zástrčku ze zásuvky.
- Pracovní oblast nástroje nikdy neopouštějte, když je nástroj zapnut nebo se ještě úplně nezastavil.
- Obrobek vždycky pokládejte na brusný stůl. Oblé obrobky během broušení na brusném kotouči položte bezpečně na stůl.

Upozornění! Tento elektrický nástroj vytváří během provozu elektromagnetické pole. Toto pole může za určitých podmínek ovlivňovat aktivní nebo pasivní zdravotní implantáty. Pro snížení rizika vážných nebo smrtelných úrazů doporučujeme osobám se zdravotními implantáty, aby se před obsluhou tohoto elektrického nástroje obrátily na svého lékaře nebo na výrobce zdravotního implantátu.

⚠ Správné použití

Stroj splňuje požadavky aktuálně platné směrnice EU pro strojní zařízení.

- Vždy musí být dodržovány pokyny týkající se bezpečnosti, pracovních postupů a údržby a také rozměry uvedené v technických údajích.
- Vždy musí být dodržovány platné předpisy týkající se prevence nehod a také všechny ostatní předpisy týkající bezpečnosti.
- Stroj smí být používán, udržován nebo opravován pouze zaškolenými osobami, které jsou s ním seznámeny a které byly informovány o souvisejících rizicích. Neoprávněné úpravy stroje ruší odpovědnost výrobce za škody vyplývající z provedení těchto úprav.
- Stroj může být používán pouze s původním příslušenstvím a originálními pracovními nástroji od výrobce.
- Jakékoli jiné použití je považováno za nesprávné použití. Výrobce vylučuje odpovědnost za následné škody, toto riziko nese výhradně uživatel.

Dbejte prosím na to, že naše přístroje nebyly podle svého účelu určeny konstruovány pro živnostenské, řemeslnické nebo průmyslové použití. Nepřebíráme žádné ručení, pokud je přístroj používán v živnostenských, řemeslných nebo průmyslových podnicích a při srovnatelných činnostech.

⚠ Zbytková rizika

Tento stroj byl zkonstruován podle nejnovějších poznatků v oblasti techniky a v souladu s požadavky bezpečnostních předpisů. Bez ohledu na to se mohou během práce vyskytnout určitá zbytková rizika.

- Nebezpečí poranění prstů a rukou rotujícím brusným nástrojem v případě neodborného vedení nebo uložení broušeného obrobku.
- Nebezpečí poranění následkem vymrštění obrobku při neodborném držení nebo vedení.
- Nebezpečí úrazu elektrickým proudem, jsou-li použity nevhodné elektrické vodiče.
- Bez ohledu na všechna přijatá bezpečnostní opatření mohou mimoto existovat skrytá zbytková rizika.

- Zbytková rizika mohou být minimalizována pečlivým dodržováním bezpečnostních pokynů a určeným použitím, a také dodržováním všech pokynů pro obsluhu.

Montáž

Pozor! Při jakémkoli nastavování nebo údržbě vypněte stroj a vytáhněte síťovou zástrčku.

Použití jako stacionární stroj

Pro trvalé použití se doporučuje montáž na dílenský stůl.

- V takovém případě si značte otvory na vrtání - stroj umístěte tak, jak má být později nainstalován a na dílenský stůl zaznačte místo otvorů, které se mají vyvrtat.
- Do dílenského stolu vyvrtejte otvory.
- Brusku položte na otvory, umístěte do nich vhodné šrouby svrchu, přes otvory v brusce a dílenském stole.
- Brusku teď našroubujte zespodu pomocí podložek a vhodných šestihranných matic.

Použití jako mobilní stroj

Pro mobilní použití se doporučuje montáž na vhodnou základnu. Tuto pak můžete upevnit na příslušný dílenský stůl. Základna by měla mít minimální tloušťku 19 mm a být větší, než bruska, aby na ní byl dostatek místa pro svorky.

- Na základnu vyznačte místa pro otvory.
- Postupujte dle posledních 3 kroků bodu „Použití jako stacionární stroj“.

Upozornění: Dbejte vhodnou délku šroubů. Vrutky SPAX nesmí mít přesah, aby nepoškodily podklad, šestihranné šrouby naproti tomu mít přesah musí, aby bylo možné umístit podložky a šestihranné matice.

Připojení na odsávání.

Doporučuje se používat odsávání.

Výměna nástroje, obr. 2–7

Pozor! Stroj vypněte a vytáhněte vidlici přívodního kabelu ze zásuvky.

Při výměně nářadí dbejte na to, aby byly všechny díly vyčištěny.

Připravte si vhodné nářadí a montujte následovně:

1. Vřetenový kotouč dole (16) nasadte na vřeteno (4) (obr. 2)
2. Vložku do horní desky (5) vložte do horní desky (3) (obr. 3)
3. Gumovou objímku (6) nasadte na vřeteno (4) (obr. 4)
4. Brusnou objímku (7) nasuňte na gumovou objímku (6) (obr. 5)
5. Založte kotouč (13) (použijte správný rozměr) (obr. 6)
6. Nasadte šestihrannou matici a utáhněte pomocí upínacího klíče (14). (obr. 7)

Dbejte na to, abyste při výměně brusných objímek vždy namontovali příslušné díly. Vložky do horní desky musí být větší, než brusné objímky. (obr. 8)

Upozornění! Brusná objímka 13 mm se nasazuje přímo na vřeteno (4).

Tabulka:

Brusná objímka uvnitř D	Vložka do h. desky uvnitř D	Vřetenový kotouč velikost
13 mm	18 mm	malý 16 mm
19 mm	25 mm	střední 20 mm
26 mm	31 mm	střední 20 mm
38 mm	44 mm	velký 35 mm
51 mm	57 mm	velký 35 mm
76 mm	82 mm	velký 35 mm

Uvedení do provozu

Po ukončení montáže a nastavení zapněte stroj a při běhu naprázdno zkontrolujte, že se vřeteno bezchybně pohybuje. Při poruchách stroj ihned vypněte a odstraňte poruchu.

Když stroj dosáhne plné otáčky, začněte s broušením. Obrobek veďte po horní desce pomalu proti směru běhu na brusné roli.

Na brusný válec nevyvíjejte příliš silný tlak, abyste nepřetěžovali stroj.

Po ukončení broušení vypněte stroj a vytáhněte síťovou zástrčku.

Pozor! Používejte masku proti prachu, ochranné brýle a odsávací zařízení.

⚠ Elektrické zapojení

Namontovaný elektrický motor je již zapojen a připraven k použití.

Zapojení splňuje požadavky příslušných předpisů VDE a DIN.

Připojení k napájecímu zdroji u zákazníků a použité prodlužovací kabely musí splňovat požadavky těchto předpisů nebo požadavky předpisů místního dodavatele energie.

Instalaci, opravy a údržbu elektroinstalace smí provádět pouze odborný elektrikář.

Důležité pokyny

Elektromotor je dimenzovaný pro druh provozu S 1.

Při přetížení se motor automaticky vypne. Po určité době na vychladnutí (čas se liší) nechte motor znovu zapnout.

⚠ Údržba

Před prováděním veškeré údržby vytáhněte síťovou zástrčku

Doporučujeme přístroj vyčistit po každém použití.

Ochranná zařízení, větrací štěrby a plášť motoru udržujte v čistotě

Přístroj čistěte hadrem.

Nepoužívejte žádné čisticí prostředky nebo rozpouštědla; mohly by poškodit plastové díly nářadí.

Dbejte na to, aby se dovnitř přístroje nedostala voda.

Uvnitř nástroje se nenacházejí díly, na kterých by bylo potřeba provádět údržbu.

Service information

Je třeba dbát na to, že u tohoto přístroje podléhají následující díly opotřebení přiměřenému použití nebo přirozenému opotřebení, resp. jsou potřebné jako spotřební materiál.

Rychle opotřebitelné díly*: brusivo, Uhlíkové kartáče, disk honování, rohové Guides, klínový řemen

* není nutně obsaženo v rozsahu dodávky!

Odstraňování poruch

Porucha	Možná příčina	Řešení
Motor se nerozběhne	<ul style="list-style-type: none"> a) Poškozený spínač/vypínač b) Poškozené vedení spínače/vypínače c) Poškozené relé spínače/vypínače d) Vypálená pojistka e) Spálený motor 	<ul style="list-style-type: none"> a-d) Před použitím brusky nahradte všechny poškozené díly. e) Kontaktujte své lokální servisní centrum nebo autorizovanou servisní stanici. Každý pokus o opravu představuje nebezpečí, pokud jej neprovádí kvalifikovaný odborník.
Stroj se během práce zpomalí	Na obrobek je vyvíjen velký tlak.	Zmírněte tlak na obrobek.
Brusný pás odbíhá od hnacích kotoučů.	Neběží ve své stopě.	Upravte stopu.
Dřevo během broušení pálí.	<ul style="list-style-type: none"> a) Brusný kotouč nebo pás je pokryt mazi- vem. b) Na obrobek je vyvíjen příliš velký tlak. 	<ul style="list-style-type: none"> a) Vyměňte pás nebo kotouč. b) Zmírněte tlak na obrobek.
Silné vibrace	<ul style="list-style-type: none"> a) Nářadí je namontováno volně b) Závada na nářadí c) Vřeteno naráží 	<ul style="list-style-type: none"> a) Upevněte nářadí b) Vyměňte nářadí c) Oprava v servisní stanici

Gyártó:

scheppach
Fabrikation von Holzbearbeitungsmaschinen GmbH
Günzburger Straße 69
D-89335 Ichenhausen

Tisztelt ügyfelünk,

az új készülékkel történő munkájához sok sikert és örömet kívánunk!

Kedves Vásárló!

A hatályban lévő termékfelelősségi törvény értelmében a berendezés gyártója nem vonható felelősségre a berendezésen vagy vele kapcsolatban keletkező károkért a következő esetekben:

- szakszerűtlen kezelés,
- a használati utasítások be nem tartása,
- harmadik személy által végzett, szakképzetlen javítások,
- nem eredeti alkatrészek beszerelése és cseréje,
- szakszerűtlen használat,
- az elektromos rendszer kiesése az elektromos előírások, illetve a VDE 0100, DIN 57113 / VDE 0113 szabályozások be nem tartása miatt.

Javaslatok :

Mielőtt a berendezést összeszerelné, és üzembe helyezné olvassa el a használati útmutató teljes szövegét.

Az üzemelési utasítások célja a készülékkel való ismerkedésének megkönnyítése és a használati lehetőségeinek megismertetése. Az üzemelési utasítások fontos megjegyzéseket tartalmaz a készülék biztonságos, szakszerű és gazdaságos használatával kapcsolatban, a veszélyek elkerülésére, a javítási költségek megspórolására, a kiesési idő csökkentésére, és a készülék megbízhatóságának és élettartamának növelésére. A használati útmutatóba foglalt biztonsági utasításokon kívül mindenképpen be kell tartani a nemzeti érvényben lévő szabályozásokat a készülék üzemelésével kapcsolatban. Az üzemelési utasításokat helyezze egy tiszta, műanyag mappába, hogy megóvja a szennyeződéstől és a nedvességtől, és tárolja a készülék közelében. A munka elkezdése előtt minden gépkezelőnek el kell olvasnia az utasításokat és gondosan be kell tartania őket. Csak olyan személyek használhatják a készüléket, akiket kiképeztek a gép használatáról, és a lehetséges veszélyekről, illetve kockázatokról. Be kell tartani az előírt minimális kort.

Általános utasítások

- Kicsomagolás után, ellenőrizzen minden alkatrészt, hogy megsérült-e szállításkor. Bárminemű meghibásodást észlel, azonnal értesítse a beszállítót.
- Az utólagos panasztevéseket nem vesszük figyelembe.
- Ellenőrizze, hogy a szállítmány teljes-e.
- Mielőtt üzembe helyezné, ismerkedjen meg a készülékkel, gondosan elolvassa az utasításokat.
- Csak eredeti tartozékokat, kopó- vagy pótalkatrészeket használjon. A cserealkatrészeket beszerezheti a forgalmazójától.

- Rendeléskor adja meg a készüléke cikkszámát és típusát, illetve a gyártási évét.

osm 100	
A szállítási csomag tartalma	
	Oscillációs orsócsiszoló
	Tömör szürkeöntvényből készült munkaasztal
	6 csiszolóhüvely (K80, \varnothing 15/21/28/40/53/77 mm)
	5 gumis csiszolóhenger (115 mm)
	6 asztalbetét \varnothing 18/25/31/44/57/82 mm
	4 orsótárcsa \varnothing 14/22/46/71
	Szerelőszerszám
	Utasítás
Technikai adatok:	
Szerkezeti méretek, H/Sz/Ma, mm	400/365/440
Fordulatszám 1/min.	2000
Asztalméret, mm	370 x 290
Asztalmagasság mm	330
Oscillációs löket mm	16
Max. csiszolási magasság mm	98
Orsó \varnothing mm	12,7
Elszívó csomk \varnothing mm	38
Tömeg kg	13,5
Meghajtás	
Motor V/Hz	230–240/50
P1 felvett teljesítmény (W)	450

A műszaki változtatás jogát a gyártó fenntartja!

Zaj jellemzők az EN ISO 3744 szerint.

A megadott értékek kibocsátási értékek, ugyanakkor nem feltétlenül tükrözik a biztonságos munkaértékeket. Habár van összefüggés az emissziós és immisziós szint között, ebből nem lehet megbízhatóan megállapítani, hogy szükség van-e további elővigyázatossági intézkedésekre. A munkaállomáson aktuálisan érvényes immisziós szintet befolyásoló tényezők közé tartozik a kitétség időtartama, a munkatér jellege, az egyéb zajforrások stb., pl. gépek és egyéb szomszédos folyamatok száma. Az engedélyezett munkahelyi értékek is országonként eltérők lehetnek. Ez az információk azonban segíti a felhasználót abban, hogy jobban megbecsülhesse a veszélyeztetést és a kockázatot.

Hangteljesítményszint dB egységben

Üresjárat $L_{WA} = 84$ dB(A)

Megmunkálás $L_{WA} = 87$ dB(A)

A megadott kibocsátási értékekre K=3 dB mérési bizonytalansági érték vonatkozik

A berendezés részei, 1. ábra

1. Be-/kikapcsoló
2. Ház
3. Szűrkeöntvény asztal
4. Szerszámorsó
5. Asztalbetétek
6. Gumi hüvelyek
7. Csiszolóhüvelyek
8. Asztalbetét tárolóhelye
9. Gumi -és csiszolóhüvelyek tárolóhelye
10. Elszívócsonk
11. Alsó orsótárcsa
12. 1Felső orsótárcsák (3 darab)
 - a. kicsi, 16 mm
 - b. közepes, 20 mm
 - c. nagy, 35 mm
13. 13-as kulcsnyílású szorítókulcs
14. M8-as orsómenet

A jelen kezelési útmutatóban az Ön biztonságával kapcsolatos helyeket ez a szimbólum jelöli: ⚠

⚠ Általános biztonsági utasítások

FIGYELMEZTETÉS: Elektromos szerszámok használatakor kövesse az alábbi alapvető biztonsági óvintézkedéseket, hogy csökkenthesse a tűz, az áramütés és a személyi sérülések kockázatát.

A SZERSZÁMMAL VALÓ MUNKAVÉGZÉS ELŐTT KÉRJÜK, HOGY AZ ÖSSZES ÚTMUTATÓT OLVASSA EL.

- A védőberendezéseket hagyja felszerelve és működőképes állapotban.
- Vegye le a beállító szerszámokat. A gép használata előtt ellenőrizze, hogy eltávolította-e a kulcsot és a beállító szerszámot a gépről.
- Tartsa tisztán a munkaterületet. Ha nincs tisztán tartva a munkaterület és a munkaasztal, akkor nagyon könnyen történhet baleset.
- Ne használja a munkadarabot veszélyes környezetben. Az elektromos szerszámokat nem szabad vizes vagy nedves környezetben, és ne hagyja azokat az esőn. Ne üzemeltesse ezeket a készülékeket olyan területen, ahol gyúlékony folyadék vagy gőz található. Gondoskodjon a munkaterület jó megvilágításáról.
- Tartsa távol a gyermekeket és minden más személyt is a munkaterülettől.
- Alakítson ki gyermekbiztos műhelyt. Zárja be a műhelyt. Amennyiben nem használja a gépet, akkor zárja, gyermekek számára nem elérhető helyen tárolja.
- Ne terhelje túl a gépet. Jobb teljesítményt érhet el, ha az előírt terheléshatáron belül használja.
- Mindig a megfelelő szerszámot használja. Ne kényszerítse a gépet vagy a tartozékait olyan teljesítményre, amelyre nem alkalmasak.
- Használjon megfelelő méretezésű hosszabbító vezetékeket. Győződjön meg arról, hogy a hosszabbító vezeték jó állapotban van. Amennyiben hosszabbító vezeték használ, akkor győződjön meg arról, hogy bírni fogja az áramterhelést. A túl alacsony méretezésű hosszabbító vezeték a feszültség lecsökkenését okozza, melynek következménye a teljesítménycsökkenés és a túlhevülés.

- Viseljen megfelelő ruházatot. Ne viseljen laza ruhadarabot, kesztyűt, nyakláncot, gyűrűt, karkötőt vagy más olyan ékszert, amely a forgó alkatrészekbe akadhat. Csúszásbiztos cipőt ajánlunk. A hosszú haj védelmében viseljen hajhálót. Görgesse fel a ruháját könyökmagasság fölé.
- Viseljen védőszemüveget. A normál szemüveg csak csekély védelmet nyújt, és nem minősül védőszemüvegnek. Viseljen arcvédő vagy pormaszkot is, ha poros környezetben dolgozik.
- Ne hajoljon előre. Álljon stabilan a padlón és mindig őrizze meg egyensúlyát.
- Húzza ki a hálózati csatlakozódugót, ha munkadarab feltétet, például csiszolótarcsát vagy csiszolószalagot cserél.
- Soha ne másszon a gépre. Súlyos sérülések történhetnek, ha a gép felborul vagy ha szándékolatlanul megérinti a csiszolószerszámot.
- Ellenőrizze a sérült alkatrészeket. Amennyiben a gép valamely alkatrésze hiányzik, megsérült vagy valamely elektromos egység nem működik kifogástalanul, akkor kérjük, azonnal kapcsolja ki a gépet és húzza ki a csatlakozódugót az aljzatból. A munka folytatása előtt javítsa meg vagy cserélje ki a sérült és/vagy nem működő alkatrészeket.
- A munkavégzés iránya. A munkadarabot a korong vagy a csiszolószalag forgásirányával ellentétesen kell mozgatni.
- Soha ne hagyja a gépet felügyelet nélkül bekapcsolva állapotban. Várja meg, hogy a gép teljesen leálljon, mielőtt elhagyja a gépet.
- Használja a megfelelő módon a hálózati csatlakozóvezetéket. Üzemelés közben ne húzza ki a hálózati csatlakozó vezetékét. A csatlakozódugót soha ne a hálózati csatlakozó vezetékénél fogva húzza ki a csatlakozóaljzatból.
- Maradjon körültekintő. Mindig ügyeljen arra, hogy mit csinál, még ha rendszeresen használja is a gépet. Mindig gondoljon arra, hogy a sérülésekhez elegendő a másodperc törtrésze is.
- Gondoljon a biztonságra. Amíg a gép be van kapcsolva, addig a biztonság a koncentráció és a figyelmeség kombinációjaként jön létre.
- Amennyiben a gépet zárt helyiségben használja, akkor elszívó berendezésre kell csatlakoztatni. A faforgács elszívásához használjon elszívó berendezést. Az elszívócsonkon az áramlási sebesség 20 m/s legyen.

Az orsócsiszolóra vonatkozó kiegészítő biztonsági szabályok

FIGYELMEZTETÉS: Ne használja a gépet, amíg az nincs teljes mértékben az útmutatóknak megfelelően összeszerelve és telepítve.

- Amennyiben nincs tisztában a csiszológép kezelésével, akkor kérjen útmutatást a vezetőjétől, tanárától vagy egy szakképzett személytől.
- **FIGYELEM:** Ezt a gépet csak fa és fához hasonló anyagok csiszolására fejlesztették ki. Más anyagok csiszolásakor tűz, sérülések vagy a termék károsodása fordulhat elő.
- Minden viseljen védőszemüveget.
- Ez a gép csak beltérben történő munkavégzéshez használható.
- **FONTOS:** A gépet csak vízszintes felületre szabad felszerelni és úgy szabad használni. Ha nem vízszintes felületre szerelik fel, akkor károsodhat a motor.

- Amennyiben fennáll a lehetőség, hogy a gép üzemelés közben, elsősorban a hosszú vagy nehéz munkadarabok csiszolása során átbillen vagy elmozdul, akkor a gépet hozzá kell erősíteni egy teherbíró felülethez.
- Csiszolás közben tartsa meg erősen a munkadarabot.
- Ne viseljen kesztyűt és a munkadarabot ne tartsa kendővel csiszolás közben.
- Soha ne csiszoljon olyan munkadarabokat, amely túl kicsi a biztonságos kezeléshez.
- Kerülje az olyan ügyetlen kézmozdulatokat, amelyek során hirtelen a csiszolószalagnak vagy csiszolókorongnak csúszhat.
- Ha nagy munkadarabot munkál meg, akkor célszerű az asztal magasságával megegyező magasságú kiegyesítő alátámasztást használni.
- Soha ne csiszoljon munkadarabot alátámasztás nélkül. Támassza alá a munkadarabot az asztallal vagy az ütközővel, kivéve a görbe munkadarabokat a csiszolókorong külső oldalán.
- A gép bekapcsolása előtt mindig távolítsa el a hulladékot és minden más darabkát is az asztalról, az ütközőről és a csiszolószalagról.
- Ne tervezzen vagy szereljen semmit az asztalra, ha üzemel a csiszológép.
- Kapcsolja ki a gépet, és húzza ki a hálózati csatlakozódugót az aljzatból, ha tartozékot szerel fel vagy távolít el.
- Soha ne hagyja el a szerszám munkaterületét, ha a szerszám be van kapcsolva, vagy ha a szerszám még nem állt le teljesen.
- A munkadarabot mindig helyezze fel a csiszolóasztalra. A görbe szerszámokat a csiszolótányéron történő csiszolás közben biztonságosan fel kell fektetni az asztalra.

Figyelmeztetés! Ez az elektromos kéziszerszám működés közben elektromágneses mezőt képez. Ez a mező bizonyos körülmények között befolyásolhatja az aktív és passzív orvosi implantátumok működését. A súlyos és halálos sérülések veszélyének csökkentése érdekében javasoljuk, hogy az orvosi implantátumokkal élő személyek az elektromos kéziszerszám kezelése előtt kérjék ki orvosuk és az implantátum gyártójának véleményét.

▲ Tervezett felhasználás

A gép megfelel az érvényes EC gép előírásoknak.

- A biztonsági, a munka és a karbantartási utasításokat a gyártó által megadottak szerint kell betartani.
- A vonatkozó baleseti- és megelőzési előírásokat és az egyéb, általánosan elismert biztonsági szabályokat be kell tartani.
- A gép csak hozzáértő személyek által működtethető vagy javítható. Egyéb, nem a gyártó általi módosítás kért, és az ebből eredő károkért a gép gyártójának a felelőssége ki van zárva.
- A gépet csak a gyártó eredeti tartozékaival és eredeti szerszámokkal lehet használni.
- Az ezen túlmenő felhasználást nem szándékoltnak tekintik. A gyártó nem vállal felelősséget az esetleges károkért, ezért a kockázatot kizárólag a felhasználó viseli.

- Egyéb felhasználás helytelennek tekinthető. A gyártó nem felelős minden olyan kárért, ami a nem előírás szerinti használatból származik, ezért egyedül a felhasználó felelős. A gépet csak eredeti tartozékokkal és a gyártó által fogalmazott/ mellékelt eredeti eszközökkel lehet használni.

▲ Fenmaradó kockázatokról

A gép az ismert és elismert biztonsági szabályok szerint lett legyártva, azonban néhány fenmaradó kockázat léphet fel az alkalmazása során.

- A gép helytelen kezelése az ujjak és a kéz sérülését okozhatja.
- A forgó eszközök helytelen szerelése, vagy az útmutatás figyelmen kívül hagyása a sérülés veszélyét növeli.
- Elektromos veszélyt jelenthet a nem megfelelő kábel használata.
- E mellett előfordulhatnak fenmaradó kockázatok, annak ellenére, hogy minden elővigyázatossági intézkedést megtett.
- Fenmaradó kockázatok minimalizálhatók, ha a biztonsági utasításokat és a Tervezett használat részneél leírtakat, valamint a használati utasítást, teljes mértékben betartja.

Összeszerelés

Figyelem! Bármilyen beállítási vagy karbantartási munkálat előtt kapcsolja ki a gépet és húzza ki a hálózati csatlakozót.

Helyhez kötött gépként történő használat

A hosszú távú használatához célszerű felszerelni egy munkapadra.

- Ehhez jelölje ki a kifúrandó lyukakat oly módon, hogy a csiszológépet úgy helyezi fel, ahogy később telepíteni kívánja, és ekkor rajzolja a munkapadra a kifúrandó lyukak helyeit.
- Fúrja ki a lyukakat a munkapadon.
- Helyezze a csiszológépet a lyukak fölé és felülről helyezze be a megfelelő csavarokat a csiszológép és a munkapad lyukaiba.
- Csavarozza le a csiszológépet lentről az alulról felhelyezett alátétekkel és a megfelelő hatlapú anyákkal.

Mobil gépként történő használat

A csiszológép mobil használatához ajánlatos a megfelelő alaplemezzel szerelni a gépet. Így le lehet szorítani a mindenkori munkapadra. Az alaplemez legalább 19 mm vastag és elegendő mértékben nagyobb legyen, mint a csiszológép, hogy legyen hely a leszorításhoz.

- Jelölje meg a kifúrandó lyukakat az alaplemezen.
- Haladjon tovább a „Helyhez kötött gépként történő használat” pontban megadott utolsó 3 lépésnek megfelelően.

Megjegyzés: Ügyeljen a csavarok megfelelő hosszára. A Spax csavarok nem állhatnak ki, hogy ne károsítsák az alatta lévő réteget, azonban a hatlapfejú csavaroknak ki kell állni, hogy rá lehessen helyezni az alátéteket és a hatlapú anyákat.

Csatlakoztatás az elszívásra.

Ajánlatos elszívást használni.

Szerszámcsere, 2–7. ábra

Figyelem! Kapcsolja ki a gépet és húzza ki a hálózati csatlakozódugót.

A szerszámok cseréjekor ügyeljen arra, hogy minden alkatrész meg legyen tisztítva.

Készítse elő a megfelelő szerszámokat, és a következőképpen végezze a szerelést:

1. Helyezze az alsó orsótárcsát (16) az orsóra (4) (2. ábra)
2. Helyezze az asztalbetétet (5) az asztalba (3) (3. ábra)
3. Helyezze a gumihüvelyt (6) az orsóra (4) (4. ábra)
4. Tolja a csiszolóhüvelyt (7) a gumihüvelyre (6) (5. ábra)
5. Helyezze fel a tárcsát (13) (használja a megfelelő méretet) (6. ábra)
6. Helyezze fel a hatlapú anyát és húzza meg a szorítókulccsal (14). (7. ábra)

Ügyeljen arra, hogy a csiszolóhüvelyek cseréjekor mindig az ehhez illeszkedő alkatrészeket szerelje fel. Az asztalbetétek nagyobbak legyenek, mint a csiszolóhüvelyek. (8. ábra)

Megjegyzés! A 13 mm-es csiszolóhüvelyt közvetlenül az orsóra (4) kell helyezni.

Táblázat:

Csiszolóhüvely belső átmérője	Asztalbetét belső átmérője	Csiszoló tárcsa mérete
13 mm	18 mm	klein 16 mm
19 mm	25 mm	mittel 20 mm
26 mm	31 mm	mittel 20 mm
38 mm	44 mm	groß 35 mm
51 mm	57 mm	groß 35 mm
76 mm	82 mm	groß 35 mm

Üzembe helyezés

Miután minden szerelési és beállítási munkát befejezett, kapcsolja be a gépet és ellenőrizze üresjáratban, hogy az orsó kifogástalanul mozog-e. Üzemzavar esetén azonnal kapcsolja ki a gépet és szüntesse meg az okot.

Amikor a gép elérte a teljes fordulatszámot, akkor elkezdheti a csiszolási munkát.

Lassan vezesse a munkadarabot az asztalon a futási rányal szemben a csiszológörgőnél.

Ne terhelje túl a gépet azáltal, hogy túl erősen nyomja a csiszolóhengereknek.

A csiszolási munkálatok befejezése után kapcsolja ki a gépet és húzza ki a hálózati csatlakozót.

Figyelem! Használjon pormaszkot, védőszemüveget és elszívó berendezést.

⚠ Elektromos csatlakozás

A beépített elektromos motor készen áll a használatra, ami megfelel a VDE és a DIN előírásoknak.

A vevő oldali hálózati csatlakozatnak, valamint a használt hosszabbító kábelnek meg kell felelnie ezeknek az előírásoknak.

A szerelési, javítási és karbantartási munkálatokat csak megfelelően képezett személy/villanyszerelő végezheti.

Fontos megjegyzések:

Az elektromos motor S 1 működési módra van tervezve. Ha túlterhelés éri, a motor automatikusan kikapcsol. Miután a hűtési idő letelik (változó időtartam) a motort vissza lehet kapcsolni.

⚠ Karbantartás

Minden egyes beállítás, karbantartás vagy javítás előtt húzza ki a hálózati csatlakozót!

Ajánljuk, hogy minden használat után azonnal kitisztítsa a készüléket.

Tartsa a védőberendezéseket, szellőztető réseket és a gépházat annyira por- és piszokmentesen, amennyire csak lehet

Dörzsölje le a készüléket egy tiszta posztóval vagy pedig fújja ki alacsony nyomás alatt sűrített levegővel.

Ne használjon tisztító vagy oldó szereket; ezek megtámadhatják a készülék műanyagrészeit.

Ügyeljen arra, hogy ne kerüljön víz a készülék belsejébe. A víz elektromos készülékbe való behatolása megnöveli az áramcsapás veszélyét.

A készülék belsejében nincs más olyan alkatrész, amelyet karban kellene tartani.

Szervíz-információk

Figyelembe kell venni, hogy ennél a terméknél a következő részek már használat szerinti vagy természetes kopásnak vannak alávetve ill. a következő részekre van mint fogyóeszközökre szükség.

Gyorsan kopó részek*: csiszoló, Szénkefék, Élesítő kerek, Szögmérő, ékszíj

* nincs okvetlenül a szállítás terjedelmében!

Hibaelhárítás

Hiba	Lehetséges ok	Orvosság
Motor nem indul.	a) sérült ki / be kapcsoló b) sérült tápkábel c) sérült ki / be kapcsoló relé d) kiégett a biztosíték e) a motor leégett	a-d) Minden sérült alkatrészt ki kell cserélni a használat előtt. e) Lépjen kapcsolatba a helyi szerviz szolgáltatóval. Minden javítási kísérlet, amit nem képzett szakember végez, veszélyt okozhat.
Gép lelassul munka közben.	Túl nagy nyomást gyakorolt a munkadarabra.	Kevesebb nyomást gyakoroljon a munkadarabra.
A csiszolószalag lejön a meghajtó tárcsákról.	Nem a nyomban halad.	Állítsa után a nyomot.
Csiszolás közben ég a fa	a) A csiszolókorong vagy -szalag be van vonva kenőanyaggal. b) Túl erősen nyomta a munkadarabot.	a) Cserélje ki a szalagot vagy a korongot. b) Csökkentse a munkadarabra gyakorolt nyomást
Erős rezgés	a) A szerszám lazán van felszerelve b) A szerszám meghibásodott c) Az orsó üt	a) Szorítsa be a szerszámot b) Cserélje ki a szerszámot c) Javíttassa meg a javítóállomáson

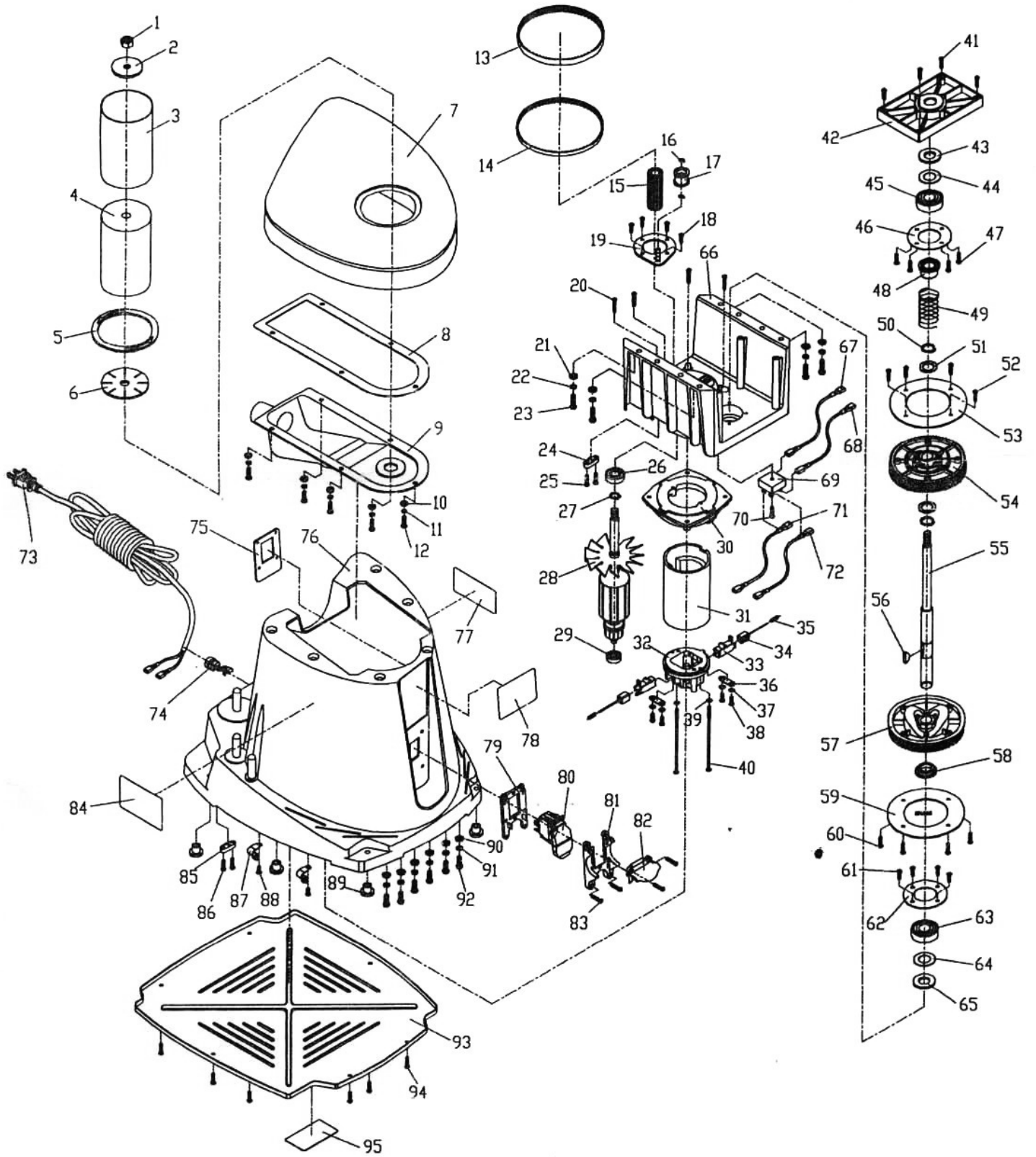

Konformitätserklärung



DE	erklärt folgende Konformität gemäß EU-Richtlinie und Normen für den Artikel
GB	hereby declares the following conformity under the EU Directive and standards for the following article
FR	déclare la conformité suivante selon la directive UE et les normes pour l'article
IT	dichiara la seguente conformità secondo le direttive e le normative UE per l'articolo
CZ	prohlašuje následující shodu podle smernice EU a norem pro výrobek
HU	az EU-irányelv és a vonatkozó szabványok szerinti következo megfeleloségi nyilatkozatot teszi a termékre
HR	ovime izjavljuje da postoji skladnost prema EU-smjernica i normama za sljedece artikle
RO	declară următoarea conformitate corespunzător directivelor și normelor UE pentru articolul
TR	Normları gereğince asagıdaki uygunluk açıklama masını sunar.
FIN	vakuuttaa täten, että seuraava tuote täyttää ala esitettyt EU-direktiivit ja standardit
PL	deklaruje, że produkt jest zgodny z następującymi dyrektywami UE i normami
SLO	izjavlja sledeco skladnost z EU-direktivo in normami za artikel

SK	prehlasuje nasledujúcu zhodu podľa smernice EU a noriem pre výrobok
EST	kinnitab järgmist vastavus vastavalt ELi direktiivi ja standardite järgmist artiklumberit
LT	pareiškia, taip atitiktis pagal ES direktyvos ir standartai šį straipsnį
LV	apliecina šādu saskaņā ar ES direktīvu atbilstības un standarti šādu rakstu
NL	verklaart hierbij dat het volgende artikel voldoet aan de daarop betrekking hebbende EG-richtlijnen en normen
RUS	заявляет о соответствии товара следующим директивам и нормам ЕС
PT	declara o seguinte conformidade com a Directiva da UE e as normas para o seguinte artigo
ES	declara la conformidad siguiente según la directiva la UE y las normas para el artículo
DK	erklærer hermed, at følgende produkt er i overensstemmelse med nedenstående EUdirektiver og standarder:
SE	försäkrar härmed följande överensstämmelse enligt EU-direktiv och standarder för följande artikeln
NO	erklærer herved følgende samsvar under EU-direktiv og standarder for følgende artikkel

Spindelschleifmaschine OSM100

<input type="checkbox"/>	2014/29/EU
<input type="checkbox"/>	2014/35/EU
<input type="checkbox"/>	2006/28/EC
<input type="checkbox"/>	2005/32/EC
<input checked="" type="checkbox"/>	2014/30/EU
<input type="checkbox"/>	2004/22/EC
<input type="checkbox"/>	1999/5/EC
<input type="checkbox"/>	2014/68/EU
<input type="checkbox"/>	90/396/EC
<input checked="" type="checkbox"/>	2011/65/EU

<input type="checkbox"/>	89/686/EC_96/58/EC
<input checked="" type="checkbox"/>	2006/42/EC
	Annex IV Notified Body: Notified Body No.: Reg. No.:
<input type="checkbox"/>	2000/14/EC_2005/88/EC
	Annex V Annex VI Noise: measured L_{WA} =xx dB(A); guaranteed L_{WA} =xx dB(A) Notified Body:
<input type="checkbox"/>	2004/26/EC
	Emission. No:

Standard references: EN 12100-1; EN 12100-2; EN 13857; EN 60204-1; EN 61029-1/A12; EN 55014-1; EN 55014-2; EN 61000-3-2; EN 61000-3-3

Ichenhausen, den 12.03.2016

Unterschrift / Markus Bindhammer / Technical Director

Art.-No. 4903401901 / 4903401903
Subject to change without notice

Documents registrar: Andreas Pecher
Günzburger Str. 69, D-89335 Ichenhausen

Offensichtliche Mängel sind innerhalb von 8 Tagen nach Erhalt der Ware anzuzeigen, andernfalls verliert der Käufer sämtliche Ansprüche wegen solcher Mängel. Wir leisten **Garantie für unsere Maschinen bei richtiger Behandlung auf die Dauer der gesetzlichen Gewährleistungsfrist** ab Übergabe in der Weise, dass wir jedes Maschinenteil, dass innerhalb dieser Zeit nachweisbar in Folge Material- oder

Garantie D
<p>Warranty GB</p> <p>tion within such period of time. With respect to parts not manufactured by us we only warrant insofar as we are entitled to warranty claims against the upstream suppliers. The costs for the installation of the new parts shall be borne by the buyer. The cancellation of sale or the reduction of purchase price as well as any other claims for damages shall be excluded.</p>

Garantie FR
<p>Des défauts visibles doivent être signalés au plus tard 8 jours après la réception de la marchandise, sans quoi liacheteur perd tout droit à des redevances pour de tels défauts. Nous garantissons nos machines, dans la mesure où elles sont maniées correctement, pour la durée légale de garantie à compter de la remise dans ce sens que nous remplaçons gratuitement toute pièce de la machine devenue inutilisable durant cette période pour des raisons dierreur de matérielu ou de fabrication. Toutes pièces que nous ne fabriquons pas nous-mêmes ne</p>

Garanzia I
<p>Vizi evidenti vanno segnalati entro 8 giorni dalla ricezione della merce, altrimenti decadono tutti i diritti delliacquirente inerenti a vizi del genere. Appurato un impiego corretto da parte dellacquirente, garantiamo per le nostre macchine per tutto il periodo legale di garanzia a decorrere dalla consegna in maniera tale che sostituiamo gratuitamente qualsiasi componente che entro tale periodo presenti dei vizi di</p>

Garantía ES
<p>Los defectos evidentes deberán ser notificados dentro de 8 días después de haber recibido la mercancía, de lo contrario el comprador pierde todos los derechos sobre tales defectos. Garantizamos nuestras máquinas en caso de manipulación correcta durante el plazo de garantía legal a partir de la entrega. Sustituiremos gratuitamente toda pieza de la máquina que dentro de este plazo se torne inútil a causa</p>

Garantia PT
<p>Para este aparelho concedemos garantia de 24 meses. A garantia cobre exclusivamente defeitos de material ou de fabricação. Peças aviariadas são substituídas gratuitamente. cabe ao cliente efetuar a substituição. Assumimos a garantia unicamente de peças genuínas. Não há direito à garantia no caso de: peças de desgaste, danos de transporte, danos causados pelo manejo indevido ou pela desatenção</p>

Garantie NL
<p>Zichtbare gebreken moeten binnen de 8 dagen na ontvangst van de goederen worden gemeld, zo niet verliest de verkoper elke aanspraak op grond van deze gebreken. Onze machines worden geleverd met een garantie voor de duur van de wettelijke garantietermijn. Deze termijn gaat in vanaf het moment dat de koper de machine ontvangt. De garantie houdt in dat wij elk onderdeel van de machine dat binnen de garantietermijn aantoonbaar onbruikbaar wordt als gevolg van materiaal- of productiefouten, kosteloos vervangen. De garantie vervalt</p>

Garanti NO
<p>Apenbare mangler skal meldes innen 8 dager etter at varen er mottatt, ellers taper kunden samtlige krav pga slik mangel. Vi gir garanti for at våre maskiner ved riktig behandling under den rettslige garanti tidens varighet, fra overlevering, på den måten at vi erstatter kostnadsfritt hver maskindel, som innen denne tiden påviselig er ubrukbar som følge av material- eller produksjonsfeil. For deler som vi ikke produserer</p>

Garanti SE
<p>Uppenbara brister ska anmälas inom 8 dagar efter mottagandet, i annat fall förlorar köparen samtliga anspråk på grund av dessa brister. Vi lämnar garanti för våra maskiner vid riktig hantering för den lagenliga garanti tiden från övertagandet på det sättet, att vi kostnadsfritt ersätter varje maskindel, som inom denna tid blir obrukbar bevisligen som följd av material eller tillverkningsfel. För delar, som vi inte</p>

Garanti DK
<p>Med denna maskin følger en 24 måneders garanti. Garanti n tækker endast material- og konstruktionsfel. Defekta delar erstæts utan omkostningar, men kunden står for installationen. Vår garanti tækker endast original-delar. Anspråk på garanti öreligger inte för: garantin</p>

Takuu FIN
<p>Ilmeisistä puutteista tulee ilmoittaa kahdeksan päivän kuluessa tavaran vastaanottamisesta. Muutoin ostaja ei voi vaatia korvausta ko. puutteista. Annamme takuun oikein käsitellyille koneillemme lakisääteiseksi takaujaksi tavaran luovutuksesta alkaen siten, että vaihdam- me korvauksetta minkä tahansa koneenosan, joka osoittautuu tämän ajan kuluessa käyttökelvottomaksi raaka-aine- tai valmistusvirhees-</p>

Záruka SK
<p>Zrejmé vady musia byť predstavené v priebehu 8 dní po oodržíaní tovaru, ináč zákazník stratí všetky nároky týkajúce sa takejto vady. Ponúkame záruku na naše aparaty, ktoré sú správne používané počas zákonného termínu záruky tak, že bezplatne vymeníme každú časť aparátu, ktorá sa v priebehu tohto času môže stať dokázateľne nefunkčnou dôsledkom materiálnej či výrobnj vady. Na časti ktoré sami</p>

Garancija SLO
<p>Očitne pomanjkljivosti je potrebno naznaniti 8 dni po prejemu blaga, v nasprotnem primeru izgubi kupec vse pravice do garancije zaradi takšnih pomanjkljivosti. Za naše naprave dajemo garancijo ob pravilni uporabi za čas zakonsko določenega roka garancije od predaje in sicer na takšen način, da vsak del naprave brezplačno nadomestimo, za katerega bi se v tem roku izkazalo, da je zaradi slabega materiala</p>

Záruka CZ
<p>Viditelné vady jsou poukazatelné během 8 dní od obdržení zboží, jinak ztrácí zákazník všechny nároky týkající se takovýchto vad. Poskytujeme záruku na naše stroje, s kterými je správně zacházeno, na dobu zákonně záruční lhůty začínající od doručení tak, že bezplatně vyměníme každou část stroje, která se během této doby může stát prokazatelně nepoužitelnou následkem materiálové či výrobní vady. Na díly,</p>

Garantii EST
<p>Ilmselgetest vigadest tuleb teatada 8 päeva jooksul pärast kauba kättesaamist, vastasel juhul kaotab ostja kõik õigused garantiele nimetatud vigade tõttu. Õige käsitsemise korral anname oma masinatele garantii seadusega ettenähtud ajaks alates kauba üleandmisest nii, et vahetame tasuta välja kõik masina osad, mis nimetatud aja jooksul peaks muutuma kasutuskõlbmatuks materjali- või tootmisvea tõttu. Osade eest, mida</p>

Szavatosság HU
<p>A nyilvánvaló hibákat ki kell jelenteni számtólít 8 napon belül az áruk, különben a vevő elveszti minden igényt az ilyen hibák. Kínálunk garanciát a gépeinket a megfelelő kezelési időtartamánák hallgatolagos garancia a szállítás időpontját oly módon, hogy cserélje ki minden egyes része ezen idő alatt észlelhető a sorban anyag-vagy gyártási legyen hiábavaló, ingeny. Az alkatrészeket, hogy nem termel magunkat,</p>

Gwarancja (POL)
<p>Wszelkie uszkodzenia muszą być zgłaszane w przeciagu 8 dni od daty otrzymania towaru, w przeciwnym wypadku, prawo do reklamacji wygasa. Gwarantujemy, że w czasie trwania gwarancji wymienimy wszelkie części maszyn, które okażą się niesprawne na skutek wad materiału z jakiego zostały wykonane lub błędów w produkcji bez dodatkowych opłat pod warunkiem, że maszyna będzie obsługiwana zgodnie</p>

Garantija (LAT)
<p>Acīmrēdzami defekti ir jāpazīņo 8 dienu laikā no preces saņemšanas. Pretējā gadījumā pirctēja tiesības pieprasīt atīdzību par šādiem defektiem ir spēkā neesošas. Mēs dodam garantiju savām iekārtām, ja pircejs pret tām atbilstoši izturas garantijas laikā. Mēs apņemamies bez maksas piegādāt jebkuru rezerves daļu, kas iespējams kļuvusi nelietojava bojātu materiālu vai ražošanas defektu dēļ šajā laika periodā.</p>

Garantija (LIT)
<p>Dėl akivaizdžiai matomų defektų turi būti informuota per 8 dienas nuo įrenginio gavimo momento. Kitu atveju pirkėjo teisė reikšti pretenziją dėl šių defektų yra negaliojanti. Savo įrenginiams mes garantuojame įstatymo nustatytą pilną aptarnavimą garantinio laikotarpio metu, jei yra laikomasi gamintojo-vartotojo susitarimo ir mes pažadame nemokamai pakeisti bet kurias mašinos dalis, sugedusias dėl blogos medžiagos</p>

Garancija HR
<p>Vidljive štete se moraju prijaviti u roku od 8 dana od primitika robe . U suprotnom slučaju kupac gubi pravo na reklamaciju. Mi jamčimo za naše strojeve u slučaju ispravnog postupanja tijekom perioda zakonskog jamstva tako što zamijenjujemo besplatno bilo koji dio stroja koji dokazano postane neupotrebljiv uslijed neispravnog materijala ili greška u proizvodnji u tom vremenskom periodu. Za dijelove koje mi nismo</p>

Fertigungsfehler unbrauchbar werden sollte, kostenlos ersetzen. Für Teile, die wir nicht selbst herstellen, leisten wir nur insoweit Gewähr, als uns Gewährleistungsansprüche gegen die Vorlieferanten zustehen. Die Kosten für das Einsetzen der neuen Teile trägt der Käufer. Wandlungs- und Minderungsansprüche und sonstige Schadenersatzansprüche sind ausgeschlossen.

Garantie D
<p>Warranty GB</p> <p>tion within such period of time. With respect to parts not manufactured by us we only warrant insofar as we are entitled to warranty claims against the upstream suppliers. The costs for the installation of the new parts shall be borne by the buyer. The cancellation of sale or the reduction of purchase price as well as any other claims for damages shall be excluded.</p>

Garantie FR
<p>Des défauts visibles doivent être signalés au plus tard 8 jours après la réception de la marchandise, sans quoi liacheteur perd tout droit à des redevances pour de tels défauts. Nous garantissons nos machines, dans la mesure où elles sont maniées correctement, pour la durée légale de garantie à compter de la remise dans ce sens que nous remplaçons gratuitement toute pièce de la machine devenue inutilisable durant cette période pour des raisons d'ierreur de matérielu ou de fabrication. Toutes pièces que nous ne fabriquons pas nous-mêmes ne</p>

Garanzia I
<p>materiale o di fabbricazione tali da renderlo inutilizzabile. Per componenti non fabbricati da noi garantiamo solo nella misura nella quale noi stessi possiamo rivendicare diritti a garanzia nei confronti dei nostri fornitori. Le spese per il montaggio dei componenti nuovi sono a carico dellacquirente. Sono escluse pretese di risoluzione per vizi, di riduzione o ulteriori pretese di risarcimento danni.</p>

Garantía ES
<p>de fallas de material o de fabricación. Las piezas que no son fabricadas por nosotros mismos serán garantizadas hasta el punto que nos corresponda garantía del suministrador anterior. Los costes por la colocación de piezas nuevas recaen sobre el comprador. Están excluidos derechos por modificaciones, aminoraciones y otros derechos de indemnización por daños y perjuicios.</p>

Garantia PT
<p>as instruções de serviço, falhas da instalação elétrica por inobservância das normas relativas à electricidade. Além disso, a garantia só poderá ser reinvindicada para aparelhos que não tenham sido consertados por lerceiros. O cartão de garantia só vale em conexão com a fatura.</p>

Garantie NL
<p>echter bij verkeerd gebruik of verkeerde behandeling van de machine. Voor onderdelen die wij niet zelf produceren, geven wij enkel de garantie die wij zelf krijgen van de oorspronkelijke leverancier. De kosten voor de montage van nieuwe onderdelen vallen ten laste van de koper. Eisen tot het aanbrengen van veranderingen of het toestaan van een korting en overige schadeoostellingsclaims zijn uitgesloten.</p>

Garanti NO
<p>selv, yter vi garanti kun i den utstrekning som garantikrav mot underleverandør tilkommer oss. Kjøperen bærer kostnadene ved montering av nye deler. Endrings- og verditapskrav og øvrige skadeerstatningskrav er utelukkede.</p>

Garanti SE
<p>själva tillverkar, lämnar vi endast garanti i så mätto, som vi själva får garanti av våra underleverantörer. Kostnaderna för monteringen av de nya delarna bår köparen. Förändrings och värdeminskingsanspråk och övriga skadeståndsanspråk är uteslutna.</p>

Garanti DK
<p>tækker ej, transportskador, skador orsakade av felaktig behandling och då skötsel föreskriter inte beaktats. Vidare kan garantikrav endast ställas för maskiner som inte har reparerats av tredje part.</p>

Takuu FIN
<p>tå johtuen. Osille, joita emme valmistata itse, annamme takuun vain mikäli osien toimittaja on antanut niistä takuun meille. Uusien osien asennuskustannukset maksaa ostaja. Purku- ja vähennysvaatimukset ja muut vahingonkorvausvaatimukset eivät tule kysymykseen.</p>

Záruka SK
<p>nevyrábame, poskytujeime záruku iba v rozsahu, v ktorom nám prislúši nárok na záručné plnenie k subdodávateľovi. Za trový týkajúce sa inštalácie novej súčastiaky je zodpovedný zákazník. Nárok na výmenu tovara, na zľavu a iné nároky na nahradenie škody sú vylúčené.</p>

Garancija SLO
<p>ali slabe izdelave neuporaben. Za dele, ki jih sami ne izdelujemo, jamčimo samo toliko, kolikor zahteva garancija drugih podjetij. Stroški za vstavljanje novih delov nosi kupec. Zahteve za spreminjanje in zmanjšanje ter ostale zahteve za nadomestilo škode so izključene.</p>

Záruka CZ
<p>které sami neopravujeme, poskytuujeme záruku pouze v rozsahu , v němž nám přísluší nárok na záruční plnění vůči subdodavateli . Náklady na instalaci nového dílu nese zákazník. Nárok na výměnu zboží, na slevu a jiné nároky na odškodnění jsou vyloučené.</p>

Garantii EST
<p>me ise ei tooda, anname garantii vaid selles osas, mis tarnija on meile garanteerinud. Uute osade paigaldamise kulud kannab ostja. Muutmis- ja amortisatsiooniduled ning muud kahjutusunõuded välistatakse.</p>

Szavatosság HU
<p>hogy csak olyan garanciát, hiszen jogosultak jótállási igények beszállítókkal szemben. A költségek beillesztése az új részek a vevőnek. Átálakítása és csökkentése követelések és egyéb kárértéítési igények ki vannak zárva.</p>

Gwarancja (POL)
<p>z zaleceniami. W odniesieniu do części nie produkowanych przez nas, gwarancja obowiązuje tylko w przypadku naszych dostawców. Koszty instalacji nowych części są ponoszone przez klienta. Odszkodowania wynikłe z uszkodzeń maszyn oraz redukcje ceny zakupu maszyny w ramach reklamacji nie będą rozpatrywane.</p>

Garantija (LAT)
<p>Attiecībā uz rezerves daļām, kurās nav mūsu ražotas, mēs garantējam tikai gadījumā, ja mums ir garantija no saviem piegādātājiem. Jauno detaļu uzstādīšanas izmaksas ir jāuzņemamas pircejam. Pirkuma attešana vai pirkuma cenas samazināšana, kā arī jebkuras citas prasības par bojājumu atīdzināšanu netiek izskatītas.</p>

Garantija (LIT)
<p>ar gamyklinio broko. Mes neatsakome už dalis, pagamintas ne mūsų ir jūsų gautas iš kito tiekėjo. Naujų dalių montavimo kaštai yra pirkėjo atsakomybė. Pirkimo nutraukimas ar pirkimo kainos sumažinimas, kaip ir bet kurios kitos pretenzijos dėl nuostolių nebus patenkinamos.</p>

Garancija HR
<p>proizveli jamčimo samo ukoliko imamo pravo na reklamaciju prema dobavljačima . Troškove za ugradnju novih dijelova snosi kupac Molbe za smanjenjem cijene kao i sve druge reklamacije zbog šteta su isključene.</p>

**scheppach Fabrikation von Holzbearbeitungsmaschinen GmbH | Günzburger Str. 69
D-89335 Ichenhausen | www.scheppach.com**