

extol[®]
P R E M I U M

EBS 810 VS (8894303)

Pásová bruska / CZ
Pásová brúska / SK
Szalagcsiszoló / HU



Návod k použití
Návod na použitie
Használati utasítás

Úvod

Vážení zákazníci,
děkujeme za důvěru, kterou jste projevili značce EXTOL PREMIUM zakoupením tohoto nářadí.

Tento výrobek absolvoval zevrubné testy spolehlivosti a kvality, kterým své výrobky podrobujeme. Učinili jsme veškerá opatření, aby se k Vám výrobek dostal v dokonalém stavu. Pokud by se i přesto objevila jakákoliv závada nebo jste při jeho používání narazili na potíže, neváhejte se prosím obrátit na naše zákaznické centrum:

Tel.: +420 222 745 130, Fax: +420 225 277 400

www.extol.cz

Výrobce: Madal Bal a.s., P.O.Box 159, 76001 Zlín-Příluky, Česká republika

Datum vydání: 22. 12. 2008

I. Technické údaje

Typové označení	EBS 810 VS
Napětí	230 V ~ 50 Hz
Příkon	810 W
Rychlost pásu	200 - 380 m/min
Rozměr brusného pásu	76 x 533 mm
Hladina ak. tlaku	91,8 dB(A)
Hladina ak. výkonu	102,8 dB(A)
Hladina vibrací	3,6 m/s ²
Hmotnost	3,7 kg
Izolace	třída ochrany II

II. Rozsah dodávky

bruska pásová	1 ks
svěrky	2 ks
nástavec na prach	1 ks
návod k použití	1 ks

Na výrobku je uveden měsíc a rok výroby prostřednictvím sériového čísla na štítku výrobku.
První čtyři číslice uvádí rok, další dvě číslice uvádí měsíc, pak následuje sériové číslo.

III. Všeobecné bezpečnostní pokyny

Tento „Návod k použití“ udržujte v dobrém stavu a ponechávejte jej uložen u výrobku, aby se s ním, v případě potřeby, mohla obsluha výrobku opětovně seznámit. Pokud výrobek komukoli půjčujete nebo jej prodáváte, nikdy k němu nezapomeňte přiložit též kompletní návod k použití.

Toto upozornění se používá v celé příručce:

⚠ UPOZORNĚNÍ!

Toto upozornění se používá pro pokyny, jejichž neuposlechnutí může vést k úrazu elektrickým proudem, ke vzniku požáru a/nebo k vážnému zranění osob.

⚠ VÝSTRAHA!

Přečtěte si všechny pokyny. Nedodržení veškerých následujících pokynů může vést k úrazu elektrickým proudem, ke vzniku požáru a/nebo k vážnému zranění osob. Dále může používání, které je v rozporu s tímto návodem, zapříčinit ztrátu záruky na výrobek. Výrazem „elektrické nářadí“ ve všech dále uvedených výstražných pokynech je myšleno jak elektrické nářadí napájené (pohyblivým přívodem) ze sítě, tak nářadí napájené z baterií (bez pohyblivého přívodu).

Zapamatujte si a uschovejte tyto pokyny!

1) PRACOVNÍ PROSTŘEDÍ

a) Udržujte pracoviště v čistotě a dobře osvětlené.

Nepořádek a tmavá místa na pracovišti bývají příčinou nehod.

b) Nepoužívejte elektrické nářadí v prostředí s nebezpečím výbuchu, kde se vyskytují hořlavé kapaliny, plyny nebo prach. *V elektrickém nářadí vznikají jiskry, které mohou zapálit prach nebo výparu.*

c) Při používání elektrického nářadí zamezte přístupu dětí a dalších osob. *Budete-li vyrušovani, můžete ztratit kontrolu nad prováděnou činností.*

2) ELEKTRICKÁ BEZPEČNOST

a) Vidlice pohyblivého přívodu elektrického nářadí musí odpovídat síťové zásuvce. Nikdy jakýmkoliv způsobem neupravujte vidlici. S nářadím, které má ochranné spojení se zemí, nikdy nepoužívejte žádné zásuvkové adaptéry. *Vidlice, které nejsou znehodnoceny úpravami, a odpovídající zásuvky omezí nebezpečí úrazu elektrickým proudem.*

b) Vyvarujte se dotyku těla s uzemněnými předměty, jako např. potrubí, tělesa ústředního topení, sporáky a chladničky. *Nebezpečí úrazu elektrickým proudem je větší, je-li vaše tělo spojené se zemí.*

c) Nevystavujte elektrické nářadí dešti, vlhku nebo moku. *Vnikne-li do elektrického nářadí voda, zvyšuje se nebezpečí úrazu elektrickým proudem.*

d) Nepoužívejte pohyblivý přívod k jiným účelům. Nikdy nenoste a netahajte elektrické nářadí za přívod ani nevytrhávejte vidlici ze zásuvky tahem za přívod. *Chraňte přívod před horkem, mastnotou, ostrými hranami a pohybujícími se částmi. Poškozené nebo zamotané přívody zvyšují nebezpečí úrazu elektrickým proudem.*

e) Je-li elektrické nářadí používáno venku, používejte prodlužovací přívod vhodný pro venkovní použití. *Používání prodlužovacího přívodu pro venkovní použití omezuje nebezpečí úrazu elektrickým proudem.*

3) BEZPEČNOST OSOB

a) Při používání elektrického nářadí buďte pozorní, věnujte pozornost tomu, co právě děláte, soustřeďte se a střízlivě uvažujte. *Nepracujte s elektrickým nářadím, jste-li unaveni nebo jste-li pod vlivem drog, alkoholu nebo léků. Chvilková nepozornost při používání elektrického nářadí může vést k vážnému poranění osob.*

b) Používejte ochranné pomůcky. *Vždy používejte ochranu očí. Ochranné pomůcky jako např. respirátor, bezpečnostní obuv s protiskluzovou úpravou, tvrdá pokrývka hlavy nebo ochrana sluchu, používané v souladu s podmínkami práce, snižují nebezpečí poranění osob.*

c) Vyvarujte se neúmyslného spuštění. *Ujistěte se, zda je spínač při zapojování vidlice do zásuvky vypnutý. Přenášení nářadí s prstem na spínači nebo zapojování vidlice nářadí se zapnutým spínačem může být příčinou nehod.*

d) Před zapnutím nářadí odstraňte všechny seřizovací nástroje nebo klíče. *Seřizovací nástroj nebo klíč, který ponecháte připevněn k otáčející se části elektrického nářadí, může být příčinou poranění osob.*

e) Pracujte jen tam, kam bezpečně dosáhnete. *Vždy udržujte stabilní postoj a rovnováhu. Budete tak lépe ovládat elektrické nářadí v nepředvídaných situacích.*

f) Oblékejte se vhodným způsobem. *Nepoužívejte volné oděvy ani šperky. Dbejte, aby vaše vlasy, oděv a rukavice byly dostatečně daleko od pohybujících se částí. Volné oděvy, šperky a dlouhé vlasy mohou být zachyceny pohybujícími se částmi.*

g) Jsou-li k dispozici prostředky pro připojení zařízení

k odsávání a sběru prachu, zajistěte, aby taková zařízení byla připojena a správně používána. Použití těchto zařízení může omezit nebezpečí způsobená vznikajícím prachem.

4) POUŽÍVÁNÍ ELEKTRICKÉHO NÁŘADÍ A PÉČE O NĚ

a) Nepřetěžujte elektrické nářadí. Používejte správné nářadí, které je určené pro prováděnou práci. Správné elektrické nářadí bude lépe a bezpečněji vykonávat práci, pro kterou bylo konstruováno.

b) Nepoužívejte elektrické nářadí, které nelze zapnout a vypnout spínačem. Jakékoliv elektrické nářadí, které nelze ovládat spínačem, je nebezpečné a musí být opraveno.

c) Odpojte nářadí vytazením vidlice ze síťové zásuvky před jakýmkoliv seřizováním, výměnou příslušenství nebo před uložením nepoužívaného elektrického nářadí. Tato preventivní bezpečnostní opatření omezují nebezpečí nahodilého spuštění elektrického nářadí.

d) Nepoužívané elektrické nářadí ukládejte mimo dosahu dětí a nedovolte osobám, které nebyly seznámeny s elektrickým nářadím nebo s těmito pokyny, aby nářadí používaly. Elektrické nářadí je v rukou nezkušených uživatelů nebezpečné.

e) Udržujte elektrické nářadí. Kontrolujte seřízení pohyblivých částí a jejich pohyblivost, soustřeďte se na praskliny, zlomené součásti a jakékoliv další okolnosti, které mohou ohrozit funkci elektrického nářadí. Je-li nářadí poškozeno, před dalším použitím zajistěte jeho opravu. Mnoho nehod je způsobeno nedostatečně udržovaným elektrickým nářadím.

f) Řezací nástroje udržujte ostré a čisté. Správně udržované a naostřené řezací nástroje s menší pravděpodobností zachytí za materiál nebo se zablokují a práce s nimi se snáze kontroluje.

g) Elektrické nářadí, příslušenství, pracovní nástroje atd. používejte v souladu s těmito pokyny a takovým způsobem, jaký byl předepsán pro konkrétní elektrické nářadí, a to s ohledem na dané podmínky práce a druh prováděné práce. Používání elektrického nářadí k provádění jiných činností, než pro jaké bylo určeno, může vést k nebezpečným situacím.

5) SERVIS

a) Opravy vašeho elektrického nářadí svěřte kvalifikované osobě, které bude používat identické náhradní díly. Tímto způsobem bude zajištěna stejná úroveň bezpečnosti elektrického nářadí jako před opravou.

IV. Charakteristika

Elektrická pásová bruska Extol PREMIUM je nástroj určený pro domácí kutilské práce. Zejména broušení dřeva a dalších materiálů, s použitím k tomu určených brusných pásů.

⚠ UPOZORNĚNÍ!

Nevystavujte nářadí dešti a nepoužívejte ve vlhku a mokru. Nepoužívejte nářadí v prostředí s nebezpečím požáru nebo výbuchu. Na pracovišti udržujte dobré osvětlení.

V. Odkazy na značky a piktogramy

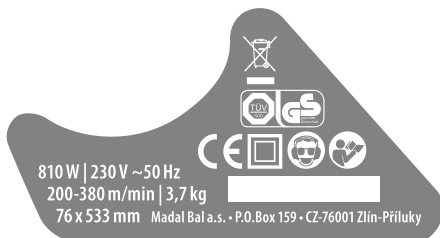

	Dvojitá izolace
	Odpovídá EU požadavkům
	Během provozu je bezpodmínečně nutné používat pomůcky na ochranu zraku, sluchu a dýchacích cest.
	Před prvním spuštěním si pozorně přečtěte návod.

VI. Popis součástí a ovládacích prvků

- 1) Přední rukojeť
- 2) Šroub nastavení stopy
- 3) Páka zasunutí krytu pásu
- 4) Otvor odsávání prachu
- 5) Hlavní spínač
- 6) Tlačítko zajištění
- 7) Zadní rukojeť
- 8) Regulace otáček
- 9) Páčka uvolnění pásu

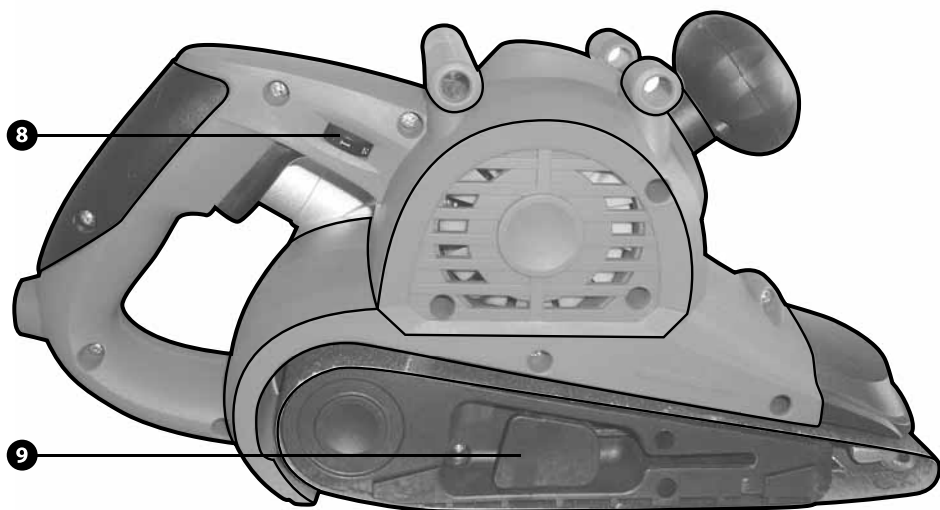
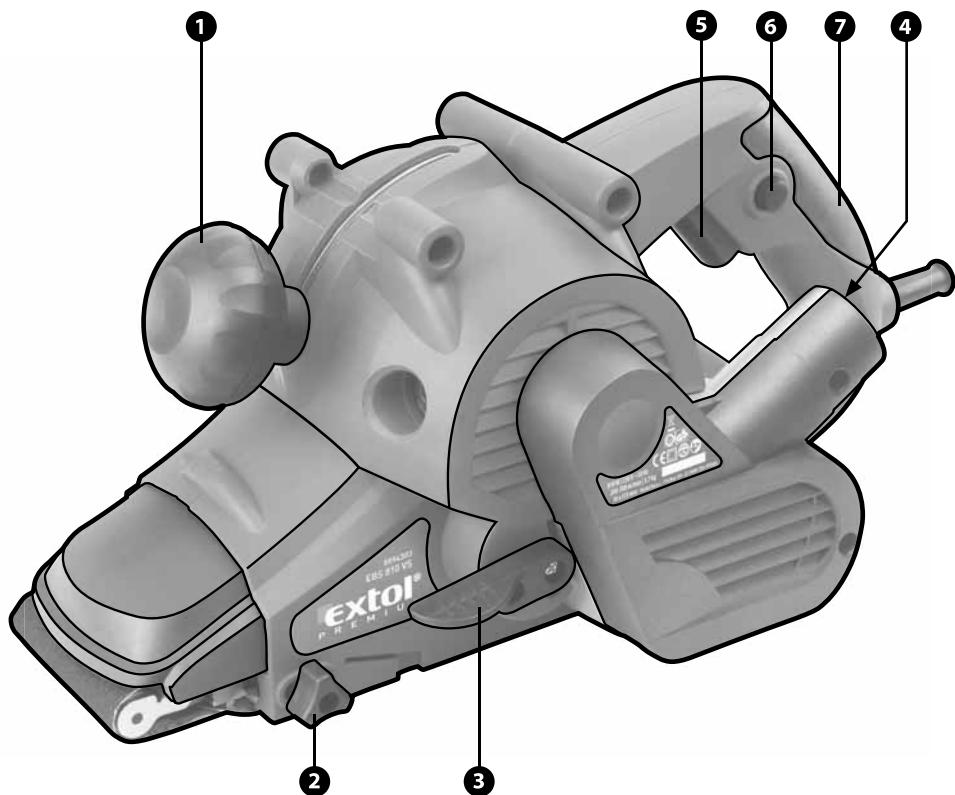

VII. Příprava k práci a spuštění

MONTÁŽ BRUSNÉHO PÁSU

VÝSTRAHA:

Před montáží brusných pásů se přesvědčte, že je bruska odpojena od přívodu proudu.

- 1) Zvedněte brusku tak, aby nespočívala na brusném pásu a vytáhněte páku uvolnění pásu (9). Tím zasunete přední válec a můžete sejmut brusný pás. Nyní může být pás demontován.
- 2) Nasadte nový brusný pás přes válce a zatlačte jej, co nejvíce to jde. Vraťte páku uvolnění pásu na místo, pás musí být napnutý a zajištěný.
- 3) Při montáži nového brusného pásu může být zapotřebí seřídít přední válec, aby bylo zajištěno, že se pás bude posouvat správně. Vyzkoušejte nový pás pomocí krátkého zapnutí brusky. Sledujte jakýkoliv pohyb pásu do strany.
- 4) Pro nastavení válce otočte seřizovacím šroubem (2). Otočení šroubu ve směru otáčení hodinových ručiček posunete válec doleva, otočením šroubu proti směru otáčení hodinových ručiček posunete válec doprava. Pokud je přední válec správně seřízen, pás musí za chodu přístroje zůstat ve středu.

SEŘÍZENÍ RUKOJETI

- Přední rukojeť (1) může být nastavena pro komfortnější pracovní polohu.
- Pro nastavení, otočte rukojeť ve směru otáčení hodinových ručiček. Poté posuňte rukojeť do požadované polohy.
- Před použitím opětovně utáhněte rukojeť.

ODSÁVÁNÍ PRACHU

- Pro optimální odsávání prachu připojte na otvor pro odsávání prachu vysavač (4).
- Pokud není vysavač k dispozici, umístěte na otvor pro odsávání prachu přiložený prachový pytlík (4).

ZAPNUTÍ

- Pro zapnutí přístroje stiskněte hlavní spínač (5), pro zastavení přístroje spínač uvolněte.
- Pro použití po delší dobu může být vhodné zajistit hlavní spínač v zapnuté poloze. To se provede pomocí stlačení hlavního spínače a stlačení tlačítka zajištění (6). Přístroj bude pokračovat v činnosti i po uvolnění

hlavního spínače.

- Pro zastavení přístroje stiskněte a uvolněte hlavní spínač.

NASTAVENÍ OTÁČEK

- Otáčky brusky mohou být nastaveny pomocí regulátoru otáček (8).
- Pro zvýšení otáček brusky otočte ovladač směrem k přední části přístroje, pro snížení otáček otočte ovladač směrem k zadní části přístroje.

BROUŠENÍ

- Před začátkem broušení zajistěte, aby se broušený materiál nemohl posunout nebo sklouznout. V případě potřeby použijte svěrku, abyste mohly přístroj držet oběma rukama.
- Aby byla zajištěna co nejefektivnější kvalita povrchu, vždy začněte s hrubším brusným pásem a pokračujte s jemnějším, dokud nedosáhnete požadované kvality povrchu.
- Před zapojením přístroje do elektrické sítě vždy zkontrolujte, zda je přístroj vypnutý, a zda je brusný pás správně nasazený.
- Zapojte brusku do elektrické sítě.
- Zvedněte brusku z pracovního povrchu a zapněte hlavní spínač. Nechte brusku rozběhnout na plně pracovní otáčky.
- Brusku držte pevně a pomalu ji spouštějte na pracovní povrch. Abyste se vyvarovali nechtěnému poškození pracovního povrchu, zkuste brousit po směru růstu (udržujte směr brusného pásu paralelně s přirozeným růstem dřeva).
- Posunujte brusku po povrchu, dokud není opracována požadovaná část materiálu.
- Před zastavením brusky vždy zdvihněte brusku z povrchu broušeného materiálu.
- Před odložením brusky vždy zkontrolujte, zda se motor kompletně zastavil. Při opouštění přístroje vždy odpojte přístroj z přívodu elektrického proudu.

OCHRANA PÁSU

- Přední válec je kryt výsuvným krytem pásu. Pro některé brusné práce je zapotřebí zasunout tento kryt.
- Pro zajištění krytu zatlačte páčku zasunutí krytu pásu dolů.

UPOZORNĚNÍ!

- Vždy při práci s bruskou používejte ochranné brýle nebo štít, vhodnou ochranu sluchu a pracovní rukavice.
- Nikdy nepoužívejte brusné pásy neznámého původu!

- Před použitím brusný pás prohlédněte. Nepoužívejte pásy potrhání, či jinak poškozené!
- Vidlice pohyblivého přívodu musí odpovídat síťové zásuvce. Nikdy jakýmkoliv způsobem neupravujte vidlici. Nepoužívejte pohyblivý přívod k jiným účelům. Nikdy nenoste a netahejte brusku za přívod, ani nevytrhávejte vidlici ze zásuvky tahem za přívod. Chraňte přívod před horkem, mastnotou, ostrými hranami a pohyblivými se částmi.
- Pokud přístroj nepoužíváte, tak vidlici vytáhněte ze zásuvky. Nikdy nadržte opracovávaný kus v ruce nebo přes koleno. Pokud není opracovávaný kus k něčemu připevněn, používejte svěrky nebo svěrák k upevnění opracovávaného kusu. Je to bezpečnější než držení rukou a dovoluje to obsluhovat nářadí oběma rukama.
- Při práci kontrolujte hladký chod: při jakémkoliv nestandardním chodu nebo atypickém či zvýšeném hluku ihned přístroj vypněte a zjistěte příčinu tohoto nestandardního stavu a tuto příčinu odstraňte. Pokud se Vám nepodaří tuto příčinu zjistit nebo závadu odstranit zaneste přístroj do autorizovaného servisu.
- Oblékejte se vhodným způsobem – používejte pracovní oděv s dlouhými, upnutými rukávy a nohavicemi.
- Při broušení předmětů s některými druhy povrchové úpravy nebo vyrobených z některých plastů, těžkých kovů apod. může vznikat škodlivý nebo jedovatý prach. Dotek nebo vdechnutí tohoto prachu může ohrozit zdraví operátora a osob v okolí. Při broušení takovýchto materiálů nebo předmětů s neznámou povrchovou úpravou je nutno používat vhodnou ochranu dýchacích cest, pokožky a sliznic. Vhodné ochranné vybavení Vám doporučí v každé prodejně osobních ochranných prostředků.

VIII. Čištění a údržba

Kryt a pohyblivé části stroje zbavujte pravidelně prachu štětcem, příp. vlhkým hadříkem. Povrch vždy dobře osušte.

Zařízení nevyžaduje po dobu životnosti žádné mazání.

⚠ UPOZORNĚNÍ!

Čištění provádějte vždy při odpojení zdroji napětí (nestačí pouze vypnout vypínač).

Nepoužívejte žádná rozpouštědla!

Dejte pozor na to, aby se nedostaly žádné kapaliny do přístroje: např. při čištění nebo používání venku. Vniknutí kapaliny do přístroje může způsobit poškození přístroje.

IX. Likvidace odpadu



Po skončení životnosti výrobku je nutné při likvidaci vzniklého odpadu postupovat v souladu s platnou legislativou. Výrobek obsahuje elektrické/elektronické součásti. Neodhazujte do směsného odpadu, odevzdejte zpracovateli odpadu nebo na místo zpětného

odběru nebo odděleného sběru tohoto typu odpadu. Provozní náplně jsou nebezpečným odpadem. Nakládejte s nimi v souladu s platnou legislativou a dle pokynů jejich výrobce.

X. Záruční lhůta a podmínky



ZÁRUČNÍ LHŮTA

Dne 01.01.2003 vstoupil v platnost zákon Č. 136/2002 Sb. ze dne 15.03.2002, kterým se mění zákon Č. 40/1964 Sb. a zákon Č. 65/1965 Sb. ve znění pozdějších předpisů. Firma Madal Bal a.s. v souladu s tímto zákonem poskytuje na Vámi zakoupeny výrobek prodlouženou záruku na dobu 3 let od data prodeje. Při splnění záručních podmínek (uvedeno níže) Vám výrobek během této doby bezplatně opraví smluvní servis firmy Madal Bal.

ZÁRUČNÍ PODMÍNKY

1. Prodávající je povinen spotřebiteli zboží předvést a řádně vyplnit záruční list. Všechny údaje musí být v záručním listě vypsány nesmazatelným způsobem v okamžiku prodeje zboží.
 2. Již při výběru zboží pečlivě zvažte, jaké funkce a činnosti od výrobku požadujete. To, že výrobek nevyhovuje Vaším pozdějším technickým nárokům, není důvodem k jeho reklamaci.
 3. Při uplatnění nároku na záruční opravu musí být zboží předáno s kompletním příslušenstvím v originálním obalu s řádně vyplněným originálem záručního listu a dokladem o koupi.
 4. V případě reklamace musí být zboží předáno v čistém stavu, zbaveno prachu či špíny a zabaleno tak, aby při přepravě nedošlo k poškození.
 5. Servis nenese odpovědnost za zboží poškozené přepravcem.
 6. Servis dále nenese odpovědnost za zasláné příslušenství, které není součástí základního vybavení výrobku. Výjimkou jsou případy, kdy příslušenství nelze odstranit z důvodu vady výrobku.
 7. Záruka se vztahuje výlučně na závady způsobené vadou materiálu, výrobní montáží nebo technologií zpracování.
 8. Tato záruka není na újmu zákonným právům, ale je dodatkem k nim.
 9. Záruční opravu je oprávněn vykonávat výhradně smluvní servis firmy Madal Bal a.s.
 10. Výrobce odpovídá za to, že výrobek bude mít po celou záruční lhůtu vlastnosti a parametry uvedené v technických údajích, při dodržení návodu na použití.
- Zároveň si vyhrazuje právo na konstrukční změny bez předchozího upozornění.
11. Nárok na záruku zaniká, jestliže:
 - a) výrobek nebyl používán a udržován podle návodu k obsluze.
 - b) byl proveden jakýkoliv zásah do konstrukce stroje bez předchozího povolení vydaného firmou Madal Bal a.s. či servisu, který nemá smlouvu s firmou Madal Bal a.s..
 - c) výrobek byl používán v jiných podmínkách nebo k jiným účelům, než ke kterým je určen.
 - d) byla některá část výrobku nahrazena neoriginální součástí.
 - e) k poškození výrobku nebo k nadměrnému opotřebení došlo vinou nedostatečné údržby.
 - f) výrobek havaroval nebo byl poškozen vyšší mocí.
 - g) škody vzniklé působením vnějších mechanických, teplotních či chemických vlivů.
 - h) vady byly způsobeny nevhodným skladováním, či manipulací s výrobkem.
 - i) výrobek byl používán (pro daný typ výrobku) v agresivním prostředí např. prašném, vlhkém.
 - j) výrobek byl použit nad rámec přípustného zatížení.
 - k) bylo provedeno jakékoliv falšování záručního listu nebo dokladu o koupi.
 12. Prodloužena záruční lhůta se nevztahuje na akumulátory.
 13. Výrobce neodpovídá za vady výrobku způsobené běžným opotřebením nebo použitím výrobku k jiným účelům, než ke kterým je určen.
 14. Záruka se nevztahuje na položky, u kterých lze očekávat opotřebení v důsledku jejich normální funkce (např. lakování atd.)
 15. Poskytnutím záruky nejsou dotčena práva kupujícího, která se ke koupi věci váží podle zvláštních právních předpisů.

ZÁRUČNÍ A POZÁRUČNÍ SERVIS

Nejbližší servisní místo najdete na webových stránkách www.extol.cz nebo si vyžádejte jejich přehled v místě, kde jste výrobek zakoupili. Rádi Vám také poradíme na zákaznické lince 222 745 130.

ES Prohlášení o shodě

Madal Bal a.s. • Lazy IV/3356, 760 01 Zlín • IČO: 49433717

prohlašuje, že následně označené zařízení na základě jeho koncepce a konstrukce, stejně jako do oběhu uvedené provedení, odpovídá příslušným základním bezpečnostním požadavkům nařízení vlády. Při námi neodsouhlasených změnách zařízení ztrácí toto prohlášení svou platnost.

Extol PREMIUM 8894303 (EBS 810 VS)

Pásová bruska 810 W

byla navržena a vyrobena ve shodě s následujícími normami:

EN 55014-1:2006, EN 55014-2/A1:2001;
EN 61000-3-2:2006, EN 61000-3-3/A2:2005;
EN 60745-1:2006, EN 60745-2-4/A11:2007

a následujícími předpisy (vše v platném znění):

NV 17/2003 Sb., (Směrnice Rady 2006/95/ES);
NV 616/2006Sb., (Směrnice Rady 2004/108/ES);
NV 24/2003 Sb., (Směrnice Rady 98/37/ES);

ES prohlášení o shodě bylo vydáno na základě certifikátů č. N 8080139641282,
E8N 071239641279 vydaných zkušebnou TÜV Product Service GmbH, München.

Poslední dvojčíslí roku, kdy byl výrobek označen značkou CE: 08

Ve Zlíně 11. 12. 2008



Martin Šenkýř
člen představenstva a.s.

Úvod

Vážený zákazník,
dakujeme za dôveru, ktorú ste prejavili značke EXTOL PREMIUM zakúpením tohto náradia.

Tento výrobok absolvoval dôkladné testy spoľahlivosti a kvality, ktorým svoje výrobky podrobujeme. Urobili sme všetky opatrenia, aby sa k Vám výrobok dostal v dokonalom stave. Ak by sa aj napriek tomu objavila akákoľvek chyba alebo ste pri jeho používaní narazili na ťažkosti, neváhajte a obráťte sa na naše zákaznícke centrum:

Tel.: +421 2 4920 4752, fax: +421 2 4463 8451

www.extol.sk

Výrobca: Madal Bal a. s., P. O. Box 159, 76001 Zlín-Příluky, Česká republika

Dátum vydania: 22. 12. 2008

I. Technické údaje

Typové označenie	EBS 810 VS
Napätie	230 V ~ 50 Hz
Príkon	810 W
Rýchlosť pásu	200 - 380 m/min
Rozmer brúsneho pásu	76 x 533 mm
Hladina ak. tlaku	91,8 dB(A)
Hladina ak. výkonu	102,8 dB(A)
Hladina vibrácií	3,6 m/s ²
Hmotnosť	3,7 kg
Izolácia	trieda ochrany II

II. Rozsah dodávky

brúsa pásová	1 ks
svorky	2 ks
nádstavec na prach	1 ks
návod na použitie	1 ks

Na výrobku je uvedený mesiac a rok výroby prostredníctvom sériového čísla na výrobnom štítku.
Prvé štyri čísla uvádzajú rok výroby a ďalšie dve číslice uvádzajú mesiac výroby, po nich nasleduje poradové číslo.

III. Všeobecné bezpečnostné pokyny

Tento „Návod na použitie“ udržiajte v dobrom stave a ponechávajte ho uložený pri výrobku, aby sa s ním, v prípade potreby, mohla obsluha výrobu opätovne oboznámiť. Ak výrobok komukoľvek požičiate alebo ho predávate, nikdy k nemu nezabudnite priložiť tiež kompletný návod na použitie.

Toto upozornenie sa používa v celej príručke:

⚠ UPOZORNENIE!

Toto upozornenie! sa používa pre pokyny, ktorých nedodržanie môže viesť k úrazu elektrickým prúdom, ku vzniku požiaru a/alebo k vážnemu zraneniu osôb.

⚠ VÝSTRAHA!

Prečítajte si všetky pokyny. Nedodržanie všetkých nasledujúcich pokynov môže viesť k úrazu elektrickým prúdom, ku vzniku požiaru a/alebo k vážnemu zraneniu osôb. Ďalej môže používanie, ktoré je v rozpore s týmto návodom, zapríčiniť stratu záruky na výrobok. Výrazom „elektrické náradie“ vo všetkých ďalej uvedených výstražných pokynoch je myslené ako elektrické náradie napájané (pohyblivým prívodom) zo siete, tak náradie napájané z batérií (bez pohyblivého prívodu).

Zapamätajte si a uschovajte tieto pokyny!

1) PRACOVISKO

- a) Udržiavajte pracovisko čisté a dobre osvetlené. *Neupratané a tmavé pracovisko býva príčinou nehôd.*
- b) Neprevádzkujte náradie vo výbušnej atmosfére akou je prítomnosť horľavých kvapalín, plynov alebo pár. *Náradie vytvára iskry, ktoré môžu zapáliť prach alebo výpary.*
- c) Počas prevádzky náradia udržiajte deti a pozorovateľov v bezpečnej vzdialenosti. *Rozptyľovanie pozornosti môže spôsobiť stratu nad ovládaním náradia.*

2) ELEKTRICKÁ BEZPEČNOSŤ

- a) Vidlica náradia sa musí zhodnúť so zásuvkou. Nikdy vidlicu akýmkoľvek spôsobom nevymieňajte. S uzemneným náradím nikdy nepoužívajte rozdvojkú. *Nemenené vidlice a k nim zodpovedajúce zásuvky znižujú riziko úrazu elektrickým prúdom.*
- b) Zabráňte telesnému kontaktu s uzemnenými po-

vrchmi, ako sú potrubie, vykurovacie telesá, sporáky a chladničky. *Ak je vaše telo spojené so zemou, riziko úrazu elektrickým prúdom je zvýšené.*

- c) Nevystavujte náradie dažďu a vlhkému prostrediu. *Pristupom vody sa zvyšuje riziko úrazu elektrickým prúdom.*
- d) Nepoškodzujte šnúru. Nikdy nepoužívajte šnúru na prenášanie, zatlačanie alebo vytáňovanie náradia zo siete. *Chráňte šnúru pred teplom, olejom, ostrými hranami alebo pohyblivými časťami. Poškodené alebo zamotané šnúry zvyšujú riziko úrazu elektrickým prúdom.*
- e) Ak náradie pracuje vonku, používajte predĺžovaciu šnúru vhodnú do vonkajšieho prostredia. *Použitím šnúry vhodnej na vonkajšie použitie sa zníži riziko úrazu elektrickým prúdom.*

3) OSOBNÁ BEZPEČNOSŤ

- a) Buďte ostražití, sledujte, čo robíte a pri práci s náradím používajte svoje zmysly. Nepoužívajte náradie, ak ste unavení alebo pod vplyvom drog, alkoholu alebo liekov. *Pri chvíľke nepozornosti môže náradie spôsobiť vážne zranenie osôb.*
- b) Používajte bezpečné náradie. Vždy si chráňte oči. *Bezpečnostnými zariadeniami, ako sú maska proti prachu, bezpečnostné protišmykové topánky, helma alebo ochrana sluchu používané v príslušných podmienkach znižujú výskyt zranenia osôb.*
- c) Zabráňte náhodnému spusteniu nástroja do prevádzky. *Pred pripojením na sieť skontrolujte, či je spínač v polohe vypnuté. Prenášanie náradia s palcom na vypínači alebo pripojením na sieť môže spôsobiť úraz.*
- d) Pred pripojením náradia na sieť odstráňte všetky nastavovacie nástroje alebo kľúče. *Kľúče alebo nastavovacie nástroje voľne pripojené k rotačným častiam náradia môžu spôsobiť poranenie osôb.*
- e) Neprečeňujte sa. *Zvoľte vhodnú oporu a po celý čas udržiavajte rovnováhu. Umožňuje to lepšie ovládanie náradia v neočakávaných situáciách.*
- f) Obliekajte sa vhodne. *Nenoste voľný odev a šperky. Dbajte na to, aby vaše vlasy, oblečenie a rukavice boli mimo pohybujúcich sa častí. Voľný odev šperky alebo dlhé vlasy sa môžu zachytiť do pohybujúcich sa súčastí.*
- g) Ak je náradie vybavené zariadením na pripojenie odsávača prachu a zberacie zariadenia ubezpečte sa, či sú pripojené a používané správne. *Používanie takých zariadení môže znížiť nebezpečenstvo vzniknuté prítomnosťou prachu.*

4) POUŽITIE A ÚDRŽBA NÁRADIA

- a) Náradie nepreťažujte. Používajte správne náradie

určené pre vaše použitie. Správne náradie vykoná v rozsahu určenia, na ktoré bolo skonštruované, prácu lepšie a bezpečnejšie.

b) Náradie nepoužívajte, ak sa jeho spínač nedá otočiť do polohy zapnuté a vypnuté. Každé náradie, ktoré sa nedá ovládať spínačom je nebezpečné a musí sa dať opraviť.

c) Pred akýmkoľvek nastavením, zmenou príslušenstva alebo pri odložení náradia odpojte ho od zdroja napájania. Takéto preventívne bezpečnostné opatrenia znižujú riziko náhodného spustenia náradia do prevádzky.

d) Nečinné náradie uskladnite mimo dosahu detí a nedovoľte prevádzkovať náradie osobám, ktoré nie sú oboznámené s ním a s týmito pokynmi. Náradie je v rukách nezaučenej obsluhy nebezpečné.

e) Náradie udržiavajte. Skontrolujte správne nastavenie alebo prichytenie pohyblivých súčastí, zlomenie súčastí a všetky ostatné skutočnosti, ktoré môžu ovplyvniť prevádzku náradia. Ak sú poškodené, dajte náradie pred použitím opraviť. Veľa nehôd je spôsobených nesprávnou údržbou náradia.

f) Udržujte rezné nástroje ostré a čisté. Správne udržiavané rezné náradie s ostrými reznými hranami je menej náchylné na zovretie a jednoduchšie sa ovláda.

g) Používajte náradie, príslušenstvo, nástroje atď. v súlade s týmito pokynmi a spôsobom uvedeným pre príslušný typ náradia, berúc do úvahy pracovné podmienky a druh vykonávanej práce. Použitie náradia na prevádzku inú, ako je určené, vyvoláva nebezpečné situácie.

5) SERVIS

a) Na opravu zverte svoje náradie iba kvalifikovanému opravárovi, ktorý používa originálne náhradné dielce. Toto zabezpečí, že bezpečnosť náradia bude dodržiavaná.

IV. Charakteristika





Elektrická pásová brúska Extol PREMIUM je náradie určené na prácu domácich majstrov. Najmä brúsenie dreva a ďalších materiálov, s použitím na to určených brúsnych pásov.

UPOZORNENIE!

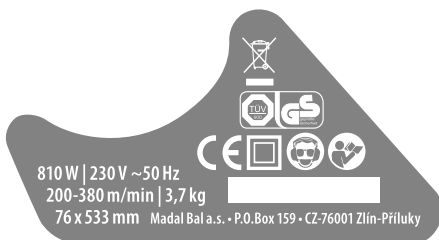
Nevystavujte náradie dažďu a nepoužívajte vo vlhku a mokru. Nepoužívajte náradie v prostredí s nebezpečenstvom požiaru alebo výbuchu. Na pracovisku udržiavajte dobré osvetlenie.

V. Odkazy na značky a piktogramy



	Dvojitá izolácia
	Zodpovedá EU požiadavkám
	Počas prevádzky je bezpodmienečne nutné používať pomôcky na ochranu zraku, sluchu a dýchacích ciest
	Pred prvým spustením si pozorne prečítajte návod

VI. Popis súčastí a ovládacích prvkov

- 1) Predná rukoväť
- 2) Skrutka nastavenia stopy
- 3) Páka zasunutia krytu pásu
- 4) Otvor odsávania prachu
- 5) Hlavný spínač
- 6) Tlačidlo zaistenia
- 7) Zadná rukoväť
- 8) Regulácia otáčok
- 9) Páčka uvoľnenia pásu

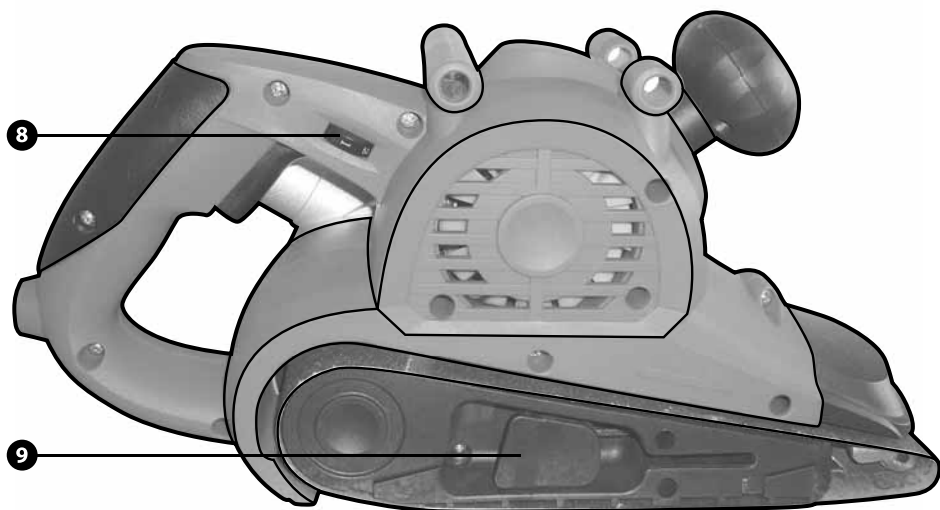
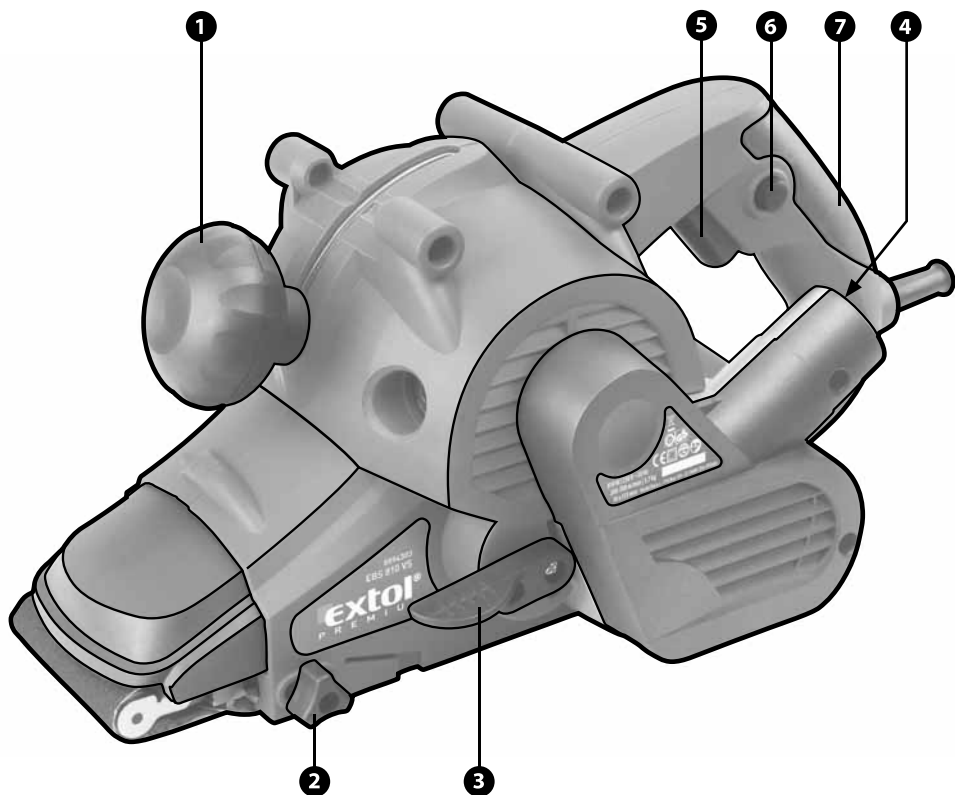

VII. Príprava na prácu a spustenie

MONTÁŽ BRÚSNEHO PÁSU

VÝSTRAHA:

Pred montážou brúsnych pásov sa presvedčte, že je brúska odpojená od prívodu prúdu.

- 1) Zdvihnite brúsku tak, aby nespočívala na brúsnom páse a vytiahnite páku uvoľnenia pásu (9). Tým zasu-niete predný valec a môžete sňať brúsny pás. Teraz môže byť pás demontovaný.
- 2) Nasadte nový brúsny pás cez valce a zatlačte ho ako najviac to pôjde. Vráťte páku uvoľnenia pásu na miesto, pás musí byť napnutý a zaistený.
- 3) Pri montáži nového brúsneho pásu môže byť nutné nastaviť predný valec, aby bolo zaistené, že sa pás bude posúvať správne. Vyskúšajte nový pás pomocou krátkeho zapnutia brúsky. Sledujte akýkoľvek pohyb pásu do strany.
- 4) Valec nastavíte otočením skrutky (2). V smere otá-čania hodinových ručičiek posuniete valec do ľava, otočením skrutky proti smeru otáčania hodinových ručičiek posuniete valec doprava. Ak je predný valec správne nastavený, pás musí za chodu stroja zostať v strede.

NASTAVENIE RUKOVÄTE

- Predná rukoväť (1) môže byť nastavená na komfortnej-šiu pracovnú polohu.
- Na jej nastavenie, otočte rukoväťov v smere otáčania hodinových ručičiek. Potom posuňte rukoväť do požadovanej polohy.
- Pred použitím opätovne utiahnite rukoväť.

ODSÁVANIE PRACHU

- Na optimálne odsávanie prachu pripojte na otvor na odsávanie prachu vysávač (4).
- Ak nie je vysávač k dispozícii, umiestnite na otvor na odsávanie prachu priložené prachové vrecko (4).

ZAPNUTIE

- Na zapnutie prístroja stlačte hlavný spínač (5), na zastavenie prístroja spínač uvoľnite.
- Pri použití počas dlhšej doby môže byť vhodné zaistiť hlavný spínač v zapnutej polohe. To sa vykoná stlače-ním hlavného spínača a stlačením tlačidla zaistenia (6). Prístroj bude pokračovať v činnosti aj po uvoľnení

hlavného spínača.

- Na zastavenie prístroja stlačte a uvoľnite hlavný spínač.

NASTAVENIE OTÁČOK

- Otáčky brúsky môžu byť nastavené pomocou reguláto-ra otáčok (8).
- Na zvýšenie otáčok brúsky otočte ovládač smerom k prednej časti prístroja, na zníženie otáčok otočte ovlá-dač smerom k zadnej časti prístroja.

BRÚSENIE

- Pred začiatkom brúsenia zaistíte, aby se brúsený mate-riál nemohol posunúť alebo sklznúť. V prípade potreby použite svorku, aby ste mohli prístroj držať oboma rukami.
- Aby bola zaistená čo najlepšia kvalita povrchu, vždy začinite s hrubším brúsnym pásom a pokračujte s jemnejším, dokiaľ nedosiahnete požadovanú kvalitu povrchu.
- Pred zapojením prístroja do elektrickej siete vždy skon-trolujte, či je prístroj vypnutý a či je brúsny pás správne nasadený.
- Zapojte brúsku do elektrickej siete.
- Zdvihnite brúsku z pracovného povrchu a zapnite hlav-ný spínač. Nechajte brúsku rozbehnúť na plné pracovné otáčky.
- Brúsku držte pevne a pomaly ju spúšťajte na pracovný povrch. Aby ste sa vyvarovali nechcenému poškodeniu pracovného povrchu, skúste brúsiť v smere rastu (udržujte smer brúsneho pásu paralelne s prirodzeným rastom dreva).
- Posúvajte brúsku po povrchu, dokiaľ nie je opracovaná požadovaná časť materiálu.
- Pred zastavením brúsky ju vždy zdvihnite z povrchu brúsneho materiálu.
- Pred odložením brúsky vždy skontrolujte, či sa motor úplne zastavil. Pri opustení pracoviska, vždy odpojte prístroj z prívodu elektrického prúdu.

OCHRANA PÁSU

- Predný valec je krytý výsuvným krytom pásu. Na niek-toré brúsne práce je potrebné zasunúť tento kryt.
- Na zaistenie krytu zatlačte páčku zasunutia krytu pásu (3) smerom dole.

UPOZORNENIE!

- Vždy pri práci s brúskou používajte ochranné okuliare alebo štít, vhodnú ochranu sluchu a pracovné rukavice.
- Nikdy nepoužívajte brúsne pásy neznámeho pôvodu!

- Pred použitím brúsny pás prezrite. Nepoužívajte pásy potrhane, či inak poškodené!
- Vidlica pohyblivého prívodu musí zodpovedať sieťovej zásuvke. Nikdy akýmkoľvek spôsobom neupravujte vidlicu. Nepoužívajte pohyblivý prívod na iné účely. Nikdy nenoste a neťahajte brúsku za prívod, ani nevytrhávajte vidlicu zo zásuvky ťahom za prívod. Chráňte prívod pred horúčavou, masťotou, ostrými hranami a pohybujúcimi sa časťami. Ak prístroj nepoužívate, tak vidlicu vytiahnite zo zásuvky. Nikdy nedržte opracovávaný kus v ruke alebo cez koleno. Ak nie je opracovávaný kus k ničomu pripevnený, používajte svorky alebo zverák na upevnenie opracovávaného kusa. Je to bezpečnejšie než držanie rukou a dovoľuje to obsluhovať náradie oboma rukami.
- Pri práci kontrolujte hladký chod: pri akomkoľvek neštandardnom chode alebo atypickom či zvýšenom hluku ihneď prístroj vypnite a zistite príčinu tohto neštandardného stavu a túto príčinu odstráňte. Ak sa vám nepodarí túto príčinu zistiť alebo poruchu odstrániť, zaneste prístroj do autorizovaného servisu.
- Obliekajte sa vhodným spôsobom – používajte pracovný odev s dlhými, upnutými rukávami a nohavcami.
- Pri brúsení predmetov s niektorými druhmi povrchovej úpravy alebo vyrobených z niektorých plastov, ťažkých kovov a pod., môže vzniknúť škodlivý alebo jedovatý prach. Dotyk alebo vdýchnutie tohto prachu môže ohroziť zdravie obsluhy a osôb v okolí. Pri brúsení takýchto materiálov alebo predmetov s neznámou povrchovou úpravou je nutné používať vhodnú ochranu dýchacích ciest, pokožky a slizníc. Vhodné ochranné vybavenie vám odporučia v každej predajni osobných ochranných prostriedkov.

VIII. Čistenie a údržba

Kryt a pohyblivé časti stroja zbavujte pravidelne prachu štetcom, príp. vlhkou handričkou. Povrch vždy dobre osušte. Zariadenie nevyžaduje počas životnosti žiadne mazanie.

⚠ UPOZORNENIE!

Čistenie vykonávajte vždy pri odpojení zdroji napätia (nestačí iba vypnúť vypínač).

Nepoužívajte žiadne rozpúšťadlá!

Dajte pozor na to, aby sa nedostali žiadne kvapaliny do prístroja: napr. pri čistení alebo používaní vonku.

Vniknutie kvapaliny do prístroja môže spôsobiť poškodenie prístroja.

IX. Likvidácia odpadu



Po skončení životnosti výrobku je nutné pri likvidácii vzniknutého odpadu postupovať v súlade s platnou legislatívou. Výrobok obsahuje elektrické/elektronické súčasti. Neodhadzujte do miešajúceho odpadu, odovzdajte spracovateľovi odpadu alebo na miesto

spätného odberu alebo oddeleného zberu tohto typu odpadu. Prevádzkové náplne sú nebezpečným odpadom. Nakladajte s nimi v súlade s platnou legislatívou a podľa pokynov ich výrobcu.

X. Záručná lehota a podmienky



ZÁRUČNÁ LEHOTA

Firma Madal Bal s.r.o. v súlade s Občianskym zákonníkom 40/1964 Zb. v znení neskorších predpisov poskytuje na Vami zakúpený výrobok záruku 3 roky od dátumu predaja. Pri splnení záručných podmienok (uvedené nižšie) Vám výrobok behom tejto doby bezplatne opraví zmluvný servis firmy Madal Bal.

ZÁRUČNÉ PODMIENKY

1. Predávajúci je povinný spotrebiteľovi tovar predviesť a riadne vyplniť záručný list. Všetky údaje musia byť v záručnom liste vypísané nezmazateľným spôsobom v okamihu predaja tovaru.
2. Už pri výbere tovaru starostlivo zvažte, aké funkcie a činnosti od výrobku požadujete. To, že výrobok nevyhovuje Vaším neskorším technickým nárokom, nie je dôvodom na jeho reklamáciu.
3. Pri uplatnení nároku na záručnú opravu musí byť tovar odovzdaný s kompletným príslušenstvom v originálnom obale s riadne vyplneným originálom záručného listu a dokladom o kúpe.
4. V prípade reklamácie musí byť tovar odovzdaný v čistom stave, zbavený prachu či špiny a zabalený tak, aby pri preprave nedošlo k poškodeniu.
5. Servis nenesie zodpovednosť za tovar poškodený prepravcom.
6. Servis ďalej nenesie zodpovednosť za zaslané príslušenstvo, ktoré nie je súčasťou základného vybavenia výrobku. Výnimkou sú prípady, kedy príslušenstvo nie je možné odstrániť z dôvodu chyby výrobku.
7. Záruka sa vzťahuje výlučne na závady spôsobené chybou materiálu, výrobnou montážou alebo technológiou spracovania.
8. Táto záruka nie je na ujmu zákonným právam, ale je dodatkom k nim.
9. Záručnú opravu je oprávnený vykonávať výhradne zmluvný servis firmy Madal Bal s.r.o.
10. Výrobca zodpovedá za to, že výrobok bude mať po celú záručnú lehodu vlastnosti a parametre uvedené v technických údajoch, pri dodržaní návodu na použitie. Zároveň si vyhradzuje právo na konštrukčné zmeny bez predchádzajúceho upozornenia.

11. Nárok na záruku zaniká, ak:

- a) výrobok nebol používaný a udržiavaný podľa návodu na obsluhu.
- b) bol vykonaný akýkoľvek zásah do konštrukcie stroja bez predchádzajúceho povolenia vydaného firmou Madal Bal s.r.o. či servisu, ktorý nemá zmluvu s firmou Madal Bal.
- c) výrobok bol používaný v iných podmienkach alebo na iné účely, než na ktoré je určený.
- d) bola niektorá časť výrobku nahradená neoriginálnou súčasťou.
- e) došlo k poškodeniu výrobku alebo k nadmernému opotrebeniu vinou nedostatočnej údržby.
- f) výrobok havaroval alebo bol poškodený vyššou mocou.
- g) škody vznikli pôsobením vonkajších mechanických, teplotných či chemických vplyvov.
- h) chyby boli spôsobené nevhodným skladovaním, či manipuláciou s výrobkom.
- i) výrobok bol používaný (pre daný typ výrobku) v agresívnom prostredí napr. prašnom, vlhkom.
- j) výrobok bol použitý nad rámec prípustného zaťaženia.
- k) bolo vykonané akékoľvek falšovanie záručného listu alebo dokladu o kúpe.

12. Predĺžená záručná lehota sa nevzťahuje na akumulátory.

13. Výrobca nezodpovedá za chyby výrobku spôsobené bežným opotrebením alebo použitím výrobku na iné účely, než na ktoré je určený.

14. Záruka sa nevzťahuje na položky, u ktorých je možné očakávať opotrebenie v dôsledku ich normálnej funkcie (napr. lakovanie atď.)

15. Poskytnutím záruky nie sú dotknuté práva kupujúceho, ktoré sa ku kúpe viažu podľa osobitných právnych predpisov.

ZÁRUČNÝ A POZÁRUČNÝ SERVIS VYKONÁVA DISTRIBÚTOR:

Madal Bal s.r.o.

Stará Vajnorská 37, 831 04 Bratislava

tel.:+421 2 4920 4752, fax: +421 2 4463 8451

E-mail: servis@madalbal.sk

ES Prehlásenie o shode

Madal Bal a.s. • Lazy IV/3356, 760 01 Zlín • IČO: 49433717

prehlasuje, že následne označené zariadenie na základe jeho koncepcie a konštrukcie, rovnako ako do obehu uvedené vyhotovenie, zodpovedá príslušným základným bezpečnostným požiadavkám nariadenia vlády. Pri nami neodsúhlasených zmenách zariadenia stráca toto prehlásenie svoju platnosť.

Extol PREMIUM 8894303 (EBS 810 VS)

Pásová brúska 810 W

bola navrhnutá a vyrobená v zhode s nasledujúcimi normami:

EN 55014-1:2006, EN 55014-2/A1:2001;
EN 61000-3-2:2006, EN 61000-3-3/A2:2005;
EN 60745-1:2006, EN 60745-2-4/A11:2007

a nasledujúcimi predpismi (všetko v platnom znení):

Smernica Rady 2006/95/ES;
Smernica Rady 2004/108/ES
Smernica Rady 98/37/ES;

ES vyhlásenie o zhode bolo vydané na základe certifikátov č. N 8080139641282,
E8N 071239641279 vydaných skúšobňou TÜV Product Service GmbH, München.

Posledné dve číslice roka, kedy bol výrobok označený značkou CE: 08

v Zlíne 11. 12. 2008



Martin Šenkýř
člen predstavenstva a.s.

Bevezetés

Tisztelt Vásárló,

Köszönjük, hogy megtisztelt bennünket bizalmával, és EXTOL PREMIUM termékünket választotta.

A terméket gyárunkban széleskörű minőségi, és megbízhatósági vizsgálatnak vetettük alá, amelynek során hibátlannak bizonyult. Amennyiben a gépet mégis valamilyen károsodás érné, vagy használata közben tönkremenne, ne habozzon kapcsolatbalépni megbízott szervizünkkel.

Telefon: (1) 297-1277, telefax: (1) 297-1270

www.extol.hu

Gyártó: Madal Bal a. s., P. O. Box 159, 76001 Zlín-Přiluky (Cseh Köztársaság)

Forgalmazó: Madal Bal Kft., 1183 Budapest, Gyömrői út 85-91. (Magyarország)

A kiadás dátuma: 22. 12. 2008

I. Műszaki adatok

Típusjelölés	EBS 810 VS
Hálózati feszültség:	230 V/50Hz
Teljesítmény:	810 W
A szalag sebessége üresjáratban:	200-380 m/min
A csiszolószalag szélessége:	533 mm
A csiszolószalag hossza:	76 mm
Szigetelés:	II. védelmi osztály
Tömeg:	3,7 kg
Vibráció:	3,6 m/s ²
Hangnyomás (EN ISO 3744):	91,8 dB(A)
Akusztiikus teljesítmény (EN ISO 3744):	102,8 dB(A)

II. A csomagolás tartalma

Szalagcsiszoló	1 db
Befogó eszköz	2 db
Porelszívó toldat	1 db
Használati útmutató	1 db

A termék adattábláján a sorozatszám segítségével fel van tüntetve a gyártás hónapja és éve.

Az első négy számjegy az évet adja meg, a további két számjegy a hónapot, utána pedig a sorszám következik.

III. Általános biztonsági utasítások

Tartsa ezt a „Használati útmutatót” jó állapotban, a termék közelében, hogy szükség esetén a termék kezelője ismételten el tudja olvasni. Ha a terméket kölcsönadja vagy eladja, soha ne felejtse el hozzátenni a teljes használati útmutatót.

Ezt a figyelmeztetést az egész kézikönyvben alkalmazzuk:

▲ FIGYELMEZTETÉS!

Ezt a figyelmeztetést azokhoz az utasításokhoz használjuk, amelyek be nem tartása áramütéses balesetet, tüzet és/vagy súlyos személyi sérülést okozhat.

▲ FIGYELMEZTETÉS!

Olvassa el az összes utasítást. Az alábbi utasítások be nem tartása áramütéses balesetet, tüzet és/vagy súlyos személyi sérülést okozhat. Ezenkívül a jelen útmutatóban foglaltaktól eltérő módon történő használat a termékre nyújtott garancia elvesztésével járhat. „Az alábbi figyelmeztető utasításokban az „elektromos szerszám” kifejezés alatt elektromos hálózatról (flexibilis vezetéklen keresztül), vagy akkumulátorról (flexibilis vezeték nélkül) táplált szerszámokat értünk.

Őrizze meg a használati útmutatót és jegyezze meg a benne foglaltakat!

1) MUNKAKÖRNYEZET

a) A munkahelyet tartsa tisztán és jól megvilágított állapotban. *A rendetlen és nem megfelelően megvilágított munkahely baleset okozója lehet.*

b) Az elektromos szerszámot ne használja robbanásveszélyes területen, ott ahol gyúlékony folyadékok és gázok vannak vagy por keletkezik. *Az elektromos szerszámokban szikrák keletkeznek, amelyek berobbantathatják a port vagy a gyúlékony gőzöket.*

c) Elektromos szerszámok használatakor ügyeljen, hogy gyermekek és illetéktelen személyek a szerszámhoz ne férjenek hozzá. *Külső zavaró hatások esetén elveszítheti uralmát a szerszám felett.*

2) ELEKTROMOS BIZTONSÁG

a) Az elektromos készülék flexibilis csatlakozóvezetékén lévő csatlakozódugónak meg kell felelnie a

hálózati csatlakozóaljnak. Soha semmilyen módon ne próbálja meg a csatlakozódugót megjavítani. *Védőföldeléssel rendelkező készülékekhez soha ne használjon csatlakozóadaptert. A nem javított, megfelelő csatlakozódugók csökkentik az áramütés okozta balesetek bekövetkezésének veszélyét.*

b) **Ügyeljen, hogy a teste ne kerüljön érintkezésbe földelt tárgyakkal, például csővezetékkel, központi fűtési rendszer radiátoraival, tűzhelyekkel és hűtőszekrényekkel.** *Az áramütés okozta balesetek bekövetkezésének veszélye nagyobb, ha a teste le van földelve.*

c) **Ügyeljen, hogy az elektromos szerszám ne kerüljön érintkezésbe esővel, vízzel vagy nedvséggel.** *Ha az elektromos szerszámba víz jut be, az áramütés okozta balesetek bekövetkezésének veszélye nagyobb lesz.*

d) **A flexibilis csatlakozóvezetékét ne szabad a rendeltetésétől eltérő célra használni.** Soha ne hordozza és ne húzza az elektromos szerszámot a vezetékénél fogva, illetve ne húzza ki a csatlakozódugót a csatlakozóaljából a vezetékénél fogva. **Ügyeljen arra, hogy a vezeték ne kerüljön érintkezésbe forró felülettel, zsiradékokkal, éles élekkel és mozgó alkatrészekkel.** *A sérült vagy összekuszálódott vezeték növeli az áramütés okozta balesetek bekövetkezésének veszélyét.*

e) **Szabad területen történő munkavégzéskor használjon kültéri használatra szolgáló hosszabbító kábelt.** *Kültéri használatra alkalmas hosszabbító kábel használata csökkenti az áramütés okozta balesetek bekövetkezésének veszélyét.*

3) SZEMÉLYI BIZTONSÁG

a) **Az elektromos szerszám használatakor legyen figyelmes, fordítson figyelmet arra, amit éppen csinál, összpontosítson és józanul mérlegeljen.** Ne dolgozzon az elektromos szerszámmal, ha fáradt vagy kábítószert, alkoholt vagy gyógyszereket használ. *Az elektromos szerszám használatakor egy pillanatnyi figyelmetlenség súlyos személyi sérülést okozhat.*

b) **Használjon egyéni védőfelszerelést.** *Mindig használjon személyvédő eszközt. A munkakörülményeknek megfelelő védőfelszerelések (például porálar, csúszásgátlással ellátott biztonsági lábbeli, kemény fejdő és hallásvédő eszköz) használata csökkenti a személyi sérülés veszélyét.*

c) **Akadályozza meg, hogy a szerszám véletlenül beinduljon.** *Mielőtt a csatlakozódugót a hálózati csatlakozóaljba helyezi, győződjön meg róla, hogy a gép kikapcsolt állapotban van. Ha a szerszámot úgy*

viszi egyik helyről a másikra, hogy közben ujjá a kapcsológombon van, vagy a szerszám csatlakozódugóját úgy dugja be a hálózati csatlakozóaljba, hogy közben a kapcsoló be van kapcsolva, baleset következhet be.

d) A szerszám bekapcsolása előtt távolítsa el a beállító eszközöket és kulcsokat. Az elektromos szerszám forgó részéhez rögzítve hagyott beállító szerszám vagy kulcs személyi sérülést okozhat.

e) Csak olyan helyen dolgozzon, ahol ezt biztonságosan megteheti. Munkavégzés során mindig őrizze meg egyensúlyát és stabil testhelyzetét. Így jobban uralni tudja az elektromos szerszámot előre nem látható helyzetekben.

f) Megfelelő módon öltözzön. Munkavégzéskor ne viseljen laza ruházatot, illetve ne hordjon ékszereket. Ügyeljen arra, hogy haja, ruházata és kesztyűje elegendő távolságban legyen a mozgó alkatrészekről. A laza ruházatot, az ékszereket és a hosszú hajat a mozgó alkatrészek elkapathatják.

g) Amennyiben rendelkezésre áll porszivó és porgyűjtő berendezés, ellenőrizze, hogy az csatlakoztatva van-e és a használata megfelelő módon történik. Porszivó berendezés használata csökkentheti a por keletkezése következtében fellépő veszélyeket.

4) AZ ELEKTROMOS SZERSZÁMOK HASZNÁLATA ÉS GONDOZÁSA

a) Ne terhelje túl az elektromos szerszámot. Munkavégzéshez az elvégzendő munkának megfelelő szerszámot használjon. Az elektromos szerszámmal csak azt a tevékenységet lehet jól és biztonságosan végrehajtani, amelynek elvégzésére az készült.

b) Ne használjon olyan elektromos szerszámot, amelyet a kapcsolóval nem lehet bekapcsolni és kikapcsolni. Az olyan elektromos szerszám, amely nem kezelhető a kapcsolóval, veszélyes, és azt meg kell javítani.

c) A szerszám beállítása, tartozékának cseréje előtt, illetve mielőtt az elektromos szerszámot leteszi, szüntesse meg a szerszám hálózati csatlakoztatását a csatlakozódugónak a hálózati csatlakozóaljából történő kihúzása révén. Ezeknek a megelőző biztonsági intézkedéseknek révén csökken az elektromos szerszám véletlen beindításának veszélye.

d) A nem használt elektromos szerszámot úgy tárolja, hogy gyermekek ne férhessenek hozzá. Ne engedje meg, hogy a szerszámot olyan személyek használják, akik nem ismerkedtek meg annak működésével, illetve nem olvasták el az útmutatót. Az elektromos

szerszám tapasztalatlan használók kezében veszélyes.

e) Tartsa karban az elektromos szerszámot.

Ellenőrizze a készülék mozgó alkatrészeinek beállítását, illetve megfelelő mozgását; ellenőrizze, hogy nem láthatók-e a szerszámon repedések, az alkatrészek nem törtek-e, vizsgálja meg a rögzítéseket, illetve minden olyan további körülményt, amely veszélyeztetheti az elektromos szerszám működését. Ha a szerszám megrongálódott, a további használat előtt meg kell javítani. Sok baleset okozója a nem megfelelően karbantartott elektromos szerszám.

f) Tartsa éles és tiszta állapotban a vágószerszámokat. A megfelelően karbantartott és élezett szerszámok kisebb valószínűséggel kapják el az anyagot és állnak le. Éles és tiszta vágószerszámokkal a munkavégzés könnyebb és biztonságosabb.

g) Az elektromos szerszámokat, a tartozékokat, a munkavégzéshez szükséges eszközöket stb. az útmutatásoknak megfelelően, illetve úgy kell használni, ahogyan az a konkrét elektromos szerszámra vonatkozó előírásokban meg van adva, az adott munkakörülmények és az elvégzendő munka jellegének figyelembevételével. Az elektromos szerszámok nem rendeltetészerű használata veszélyes helyzeteket eredményezhet.

5) SZERVIZ

a) Az elektromos szerszám javítását szakemberre kell bízni, akinek az eredetivel azonos pótalkatrészeket kell használnia. Ilyen módon az elektromos szerszám használata ugyanolyan biztonságos lesz, mint a javítás előtt volt.

IV. Alkatrészek és kezelőelemek

- 1) Elülso markolat
- 2) Hengerállító csavar
- 3) Szalagfedél-eltoló kar
- 4) Porszivó nyílás
- 5) Főkapcsoló
- 6) Reteszelő gomb
- 7) Hátsó markolat
- 8) Fordulatszám-szabályozó
- 9) Szalagkiengedő kar

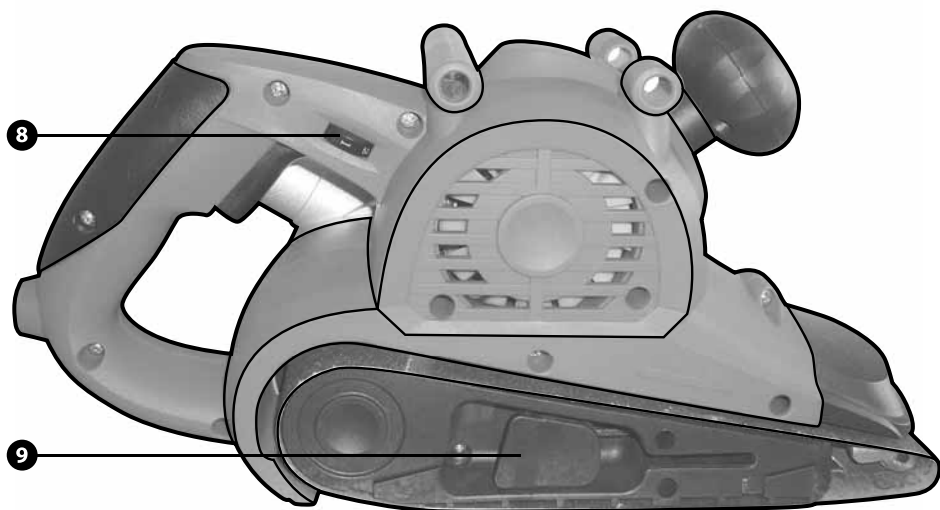
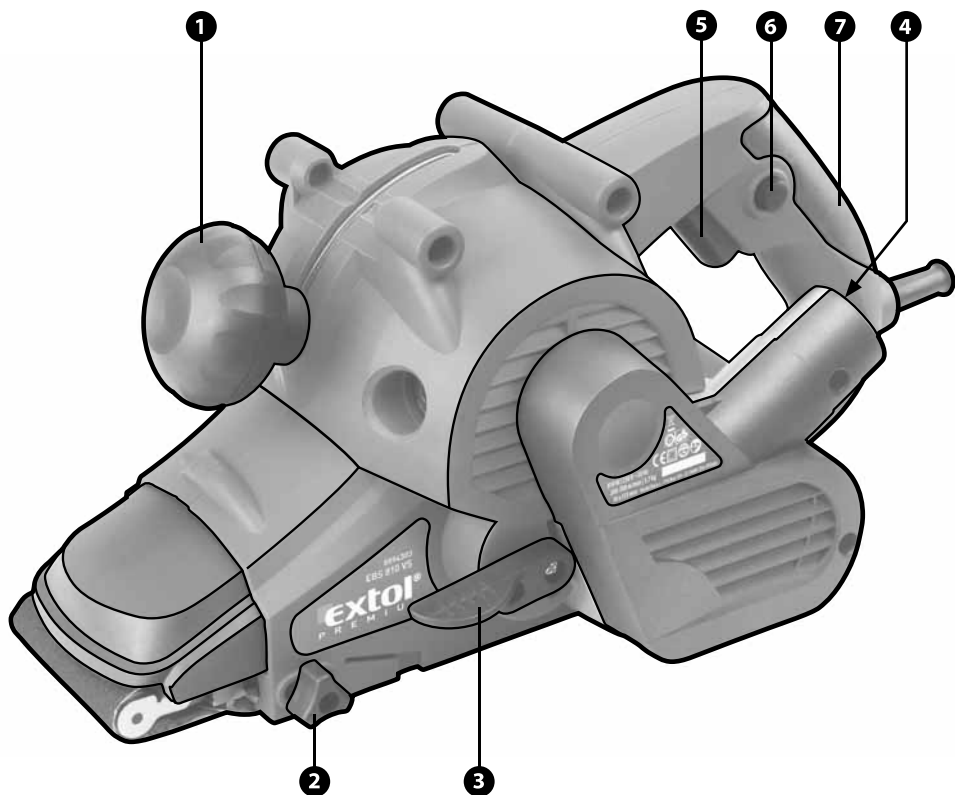

V. Jellemzők

Az Extol PREMIUM elektromos szalagcsiszoló házi barkácmunkák végzésére alkalmas szerszám. Főként pedig fa és más anyagok csiszolására, a célnak megfelelő csiszolószalag felhasználásával.

FIGYELMEZTETÉS!

Ne engedje a szerszámot megázni és ne használja nyirkos és nedves környezetben. Ne használja a készüléket tűz- vagy robbanásveszélyes környezetben! A munkahely legyen jól megvilágítva.

VI. Utalások a jelölésekre és piktogramokra

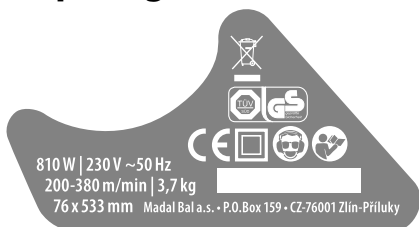

	Kettős szigetelés
	Megfelel a CE követelményeknek
	Üzemelés közben minden körülmények között védőszemüveget, hallásvédő eszközt és légzésvédő eszközt kell viselni.
	Az első üzembe helyezés előtt figyelmesen olvassa el a használati útmutatót

VII. Előkészületek a munkavégzéshez és a készülék beindítása

A CSISZOLÓSZALAG FELSZERELÉSE

FIGYELMEZTETÉS

A csiszolószalag felszerelése előtt ellenőrizzük, hogy megtörtént-e a szalagcsiszoló feszültségmentesítése.

- 1) Emelje fel a szalagcsiszolót, hogy az ne a csiszolószalagon helyezkedjen el, majd húzza ki a szalagkiengedő kart (9). Ezzel meglazítja az elülső hengert, és így a csiszolószalagot a hengerről le lehet venni. Most a szalagot le lehet szerelni.
- 2) Tegye fel az új csiszolószalagot a hengerekre, majd nyomja vissza a hengert, amennyire csak lehet. Nyomja vissza a szalagkiengedő kart; a szalagot meg kell feszíteni és biztosítani kell.
- 3) Az új csiszolószalag felszerelésekor szükség lehet az elülső henger beállítására, annak érdekében, hogy a szalag megfelelően fusson. Ellenőrizze az új szalag futását a szalagcsiszoló rövid időre történő bekapcsolásával. Ellenőrizze, hogy van-e a szalagnak oldalirányú mozgása.
- 4) A henger esetleges beszabályozását a beállító csavar (2) segítségével kell végezni. A csavarnak az óramutató járásával megegyező irányba történő elforgatásakor a henger balra mozdul el, míg az óramutató járásával ellentétes irányba történő elforgatásakor a henger jobbra mozdul el. Amennyiben az elülső henger beállítása megfelelő, a szalagnak a készülék működése közben közepén kell maradnia.

A MARKOLAT BEÁLLÍTÁSA

- Az elülső markolat (1) helyzetét a kényelmesebb munkavégzés érdekében be lehet állítani.
- A beállításához forgassa el a markolatot az óramutató járásával megegyező irányba, majd állítsa a markolatot a kívánt helyzetbe.
- Használat előtt húzza meg a markolatot.

PORELSZÍVÁS

- Az optimális porelszívás érdekében csatlakoztasson porszívót a szalagcsiszoló porelszívó nyílásához (4).
- Amennyiben porszívó nem áll rendelkezésre, helyezze rá a szalagcsiszoló porelszívó nyílására (4) a szalagcsiszolóval együtt szállított porszákot.

BEKAPCSOLÁS

- A szalagcsiszoló bekapcsolásához nyomja le a főkapcsolót (5). A szalagcsiszoló leállításához a főkapcsolót fel kell engedni.
- Hosszabb ideig tartó munkavégzéshez a főkapcsolót bekapcsolt állapotban rögzíteni lehet. Ezt a főkapcsoló és a reteszelő gomb (6) lenyomásával lehet megvalósítani. Ebben az esetben a szalagcsiszoló a főkapcsoló felengedése után is működésben marad.
- A szalagcsiszoló leállításához nyomja meg majd engedje fel a főkapcsolót.

A FORDULATSZÁM BEÁLLÍTÁSA

- A szalagcsiszoló fordulatszámát (a szalag sebességét) a fordulatszám-szabályozó (8) segítségével lehet változtatni.
- A fordulatszám növeléséhez a szabályozó gombot a szalagcsiszoló elülső része felé kell elfordítani, míg a fordulatszám csökkentéséhez a szabályozó gombot a szalagcsiszoló hátsó része felé kell fordítani.

CSISZOLÁS

- A csiszolás megkezdése előtt biztosítani kell, hogy a csiszolt anyag ne tudjon elmozdulni vagy elcsúszni. Szükség esetén használja a befogó eszközt, hogy a szalagcsiszolót mindkét kézzel tudja tartani.
- Megfelelően csiszolt felület biztosítása érdekében a csiszolást mindig durvább csiszolószalaggal kell kezdeni, majd a csiszolást finomabb csiszolószalaggal kell folytatni, a kívánt felületi minőség eléréséig.
- Az elektromos hálózatra történő csatlakoztatás előtt ellenőrizze, hogy a szalagcsiszoló kikapcsolt állapotban van-e, és a csiszolószalag megfelelően van-e feltéve.
- Csatlakoztassa a szalagcsiszolót az elektromos hálózatra.
- Emelje fel a szalagcsiszolót a munkafelületről, és kapcsolja be a főkapcsolót. Hagyja, hogy a szalagcsiszoló elérje az üzemi fordulatszámot.
- A szalagcsiszolót tartsa erősen, és lassan engedje rá a munkafelületre. A munkafelület sérülésének elkerülése érdekében a csiszolást az erezet irányában kell végezni (a csiszolószalag iránya legyen párhuzamos a fa erezetével).
- Addig mozgassa a szalagcsiszolót a felületen, amíg az anyag megmunkálандó részének csiszolása megtörténik.
- A szalagcsiszoló leállítás előtt mindig emelje fel a szalagcsiszolót a csiszolt anyag felületéről.
- A szalagcsiszoló letétele előtt mindig ellenőrizze, hogy a motor teljesen leállt-e. Amennyiben eltávozik a szalagcsiszoló mellől, mindig szüntesse meg a szalagcsiszoló feszültségforráshoz történő csatlakoztatását.

A SZALAG VÉDELME

- Az elülső hengert eltolható szalagvédő fedél védi. Egyes csiszolási munkákhoz a szalagvédő fedelet el kell tolni.
- A fedél rögzítéséhez nyomja lefelé a szalagfedél-eltoló kart.

FIGYELMEZTETÉS!

- A szalagcsiszolóval történő munkavégzéshez

használjon védőszemüveget vagy pajzsot, alkalmas hallásvédő eszközt és védőkesztyűt. Soha ne használjon ismeretlen eredetű csiszolószalagot! Használat előtt nézze át a csiszolószalagot. Ne használjon szakadozott, vagy más módon megrongálódott szalagot!

- A flexibilis csatlakozóvezetéken lévő csatlakozódugónak meg kell felelnie a hálózati dugaljnak. Soha, semmilyen módon ne próbálja meg a csatlakozódugót megjavítani.
- A flexibilis csatlakozóvezetéseket nem szabad a rendeltetésétől eltérő célra használni. Soha ne hordozza és ne húzza a szalagcsiszolót a vezetékénél fogva, illetve ne húzza ki a csatlakozódugót a dugaljából a vezetéknel fogva. Ügyeljen arra, hogy a vezeték ne kerüljön érintkezésbe forró felülettel, zsiradékokkal, éles élekkel és mozgó alkatrészekkel. Ha nem használja a szerszámot, húzza ki a csatlakozódugót a dugaljából.
- Soha ne tartsa a megmunkált munkadarabot a kezében vagy a térde fölött. Ha a munkadarab nincs semmihez rögzítve, használjon szorítókat, vagy satut a munkadarab rögzítéséhez. Ez a módszer biztonságosabb, mint a munkadarab kézzel történő megtartása, egyúttal lehetővé teszi a szerszám kezelését két kézzel.
- Munkavégzés közben ellenőrizze a készülék akadálytalan működését: a szokásostól eltérő működés, illetve nem jellemző vagy megnövekedett zaj esetén azonnal kapcsolja ki a készüléket, állapítsa meg a szokatlan állapot okát, és szüntesse meg a nem megfelelő működést kiváltó okot. Ha az okot nem sikerül megállapítania, illetve a hibát nem tudja elhárítani, a készüléket erre feljogosított szervizben meg kell javíttatni. Megfelelő ruházatot viseljen - begombolt hosszú ujjú és hosszú nadrágszárú munkaruházatot alkalmazzon.
- Olyan tárgyak csiszolásánál, melyek bizonyos felületkezeléssel vannak ellátva, vagy bizonyos műanyagokból, illetve nehézfémekből készültek, káros, vagy mérgező por keletkezhet. Ennek a pornak az érintése, vagy belélegzése veszélyeztetheti a tevékenységet végző személy és az ott tartózkodók egészségét. Az ilyen anyagokból készült, vagy ilyen felületkezeléssel ellátott tárgyak csiszolásánál megfelelően eszközöket kell használni a légutak, a bőr és a nyálkahártya védelmére. Megfelelő védőfelszerelést minden személyi védőeszközökkel foglalkozó üzletben tudnak ajánlani.

VIII. Tisztítás és karbantartás

A gép fedeléről és mozgó alkatrészeiről a port ecsettel vagy nedves ronggyal rendszeresen el kell távolítani.

A felületet mindig jól szárítsa meg. A szerszámnak élettartama során semmilyen kenésre nincs szüksége.

FIGYELMEZTETÉS!

A tisztításkor a csatlakozódugónak a hálózatból kihúzva kell lennie (nem elég csak kikapcsolni a kapcsolót).

A tisztításhoz ne használjon semmilyen oldószert!

Figyeljen arra, hogy semmilyen folyadék ne kerüljön a készülékbe: pl. tisztításkor, vagy kültéri használat esetén. A bekerült folyadék károkat okozhat a készülékben.

IX.

Hulladékmegsemmisítése



A termék élettartamának befejeztével fontos, hogy az érvényes törvények alapján semmisítsék meg. A termék elektromos és elektronikai tartozékokat tartalmaz. Ne dobja a vegyes szemétbe, helyezze el hulladék-feldolgozónál, vagy szelektív hulladék-gyűjtőnél

az ilyen típusú hulladékot. Az üzemelés során keletkező anyagok is veszélyes hulladékok. Helyezze el azokat az érvényes törvényeknek megfelelően a gyártó útmutatása szerint.

X. Garanciális feltételek

- A garanciális feltételeket részletesen a jótállási jegy tartalmazza.
- Az eladó köteles a fogyasztó számára az árut bemutatni és a jótállási jegyet szabályosan kitölteni. A jótállási jegybe minden adatot kitörölhetetlenül, az értékesítés időpontjában kell bevezetni.
- A termék kiválasztásakor át kell gondolni, hogy a termék a kívánt tulajdonságokkal rendelkezik-e. Nem lehet reklamációs ok, hogy a termék nem felel meg az elvárásainak.
- Garanciális javítási igény érvényesítésekor a terméket a szabályosan kitöltött jótállási jegy eredeti példányá-

val és a vásárlást igazoló bizonylattal együtt kell átadni a viszonteladónak, a termék megvásárlásának helyén.

- A garancia kizárólag anyaghibák, gyártási hibák és a technológiai kialakítás miatti meghibásodásokra vonatkozik.
- Reklamáció esetén az árut tiszta állapotban, portól és szennyeződésektől mentesen kell átadni.
- A szerviz nem felelős azokkal a tartozékokkal kapcsolatban, amelyek nem tartoznak a termék alapfelszereléséhez. Kivételt képeznek azok az esetek, amikor a tartozékot nem lehet levenni a termék károsodása nélkül.

A GARANCIA NEM VONATKOZIK A KÖVETKEZŐKRE:

- a gyártó által megadott rendeletetéstől eltérő alkalmazás miatti hibákra;
- a nem megfelelő kezelés, szállítás vagy nem megfelelő tárolás okozta károsodásokra;
- külső mechanikai hatások, hőhatás vagy vegyi behatások miatti károsodásokra;
- az áru szokásos használatból eredő elhasználódására;

Megszűnik továbbá a garancia abban az esetben, ha a felhasználó bármilyen szakszerűtlen változtatást vagy javítást végzett vagy kísérelt meg a berendezésen, kivéve a használati útmutatóban megadott tevékenységeket.

EK megfelelőségi nyilatkozat

Madal Bal a.s. • Lazy IV/3356, 760 01 Zlín • szervezetazonosító szám: 49433717

tanúsítja, hogy az alább megadott típusjelöléssel rendelkező ütfedűró berendezés működési elve és kialakítása alapján, amely megegyezik a forgalomba hozott elektromos ütfedűró berendezés működési elvével és kialakításával, megfelel a kormányrendeletben előírt, vonatkozó biztonsági követelményeknek. Amennyiben az ütfedűró berendezésen általunk jóvá nem hagyott módosítások történnek, a jelen nyilatkozat érvényét veszti.

Extol PREMIUM 8894303 (EBS 810 VS)

Szalagcsiszoló, 810 W

amelynek tervezése és gyártása az alábbi szabványokkal összhangban történt:

EN 55014-1:2006, EN 55014-2/A1:2001;

EN 61000-3-2:2006, EN 61000-3-3/A2:2005;

EN 60745-1:2006, EN 60745-2-4/A11:2007

illetve

és az alábbi jogszabályokkal összhangban történt (mindegyik esetében a hatályos szöveg):

2006/95/EGK; 98/37/EGK;

2004/108/EGK

Az EK megfelelőségi nyilatkozatot a TÜV Product Service GmbH (München) minőségvizsgáló intézet által kiadott

N 8080139641282,

E8N 071239641279számú tanúsítványok alapján adtuk ki.

Azon év utolsó két számjegye, amelyben a terméket a CE jellel jelölték meg: 08

Zlín, 11. 12. 2008



Martin Šenkýř
elnökségi tag

.....

.....

.....

.....

.....

.....

.....

.....

.....

.....

.....

.....

.....

.....

.....

.....

.....

.....

.....

.....

.....

.....

.....

.....

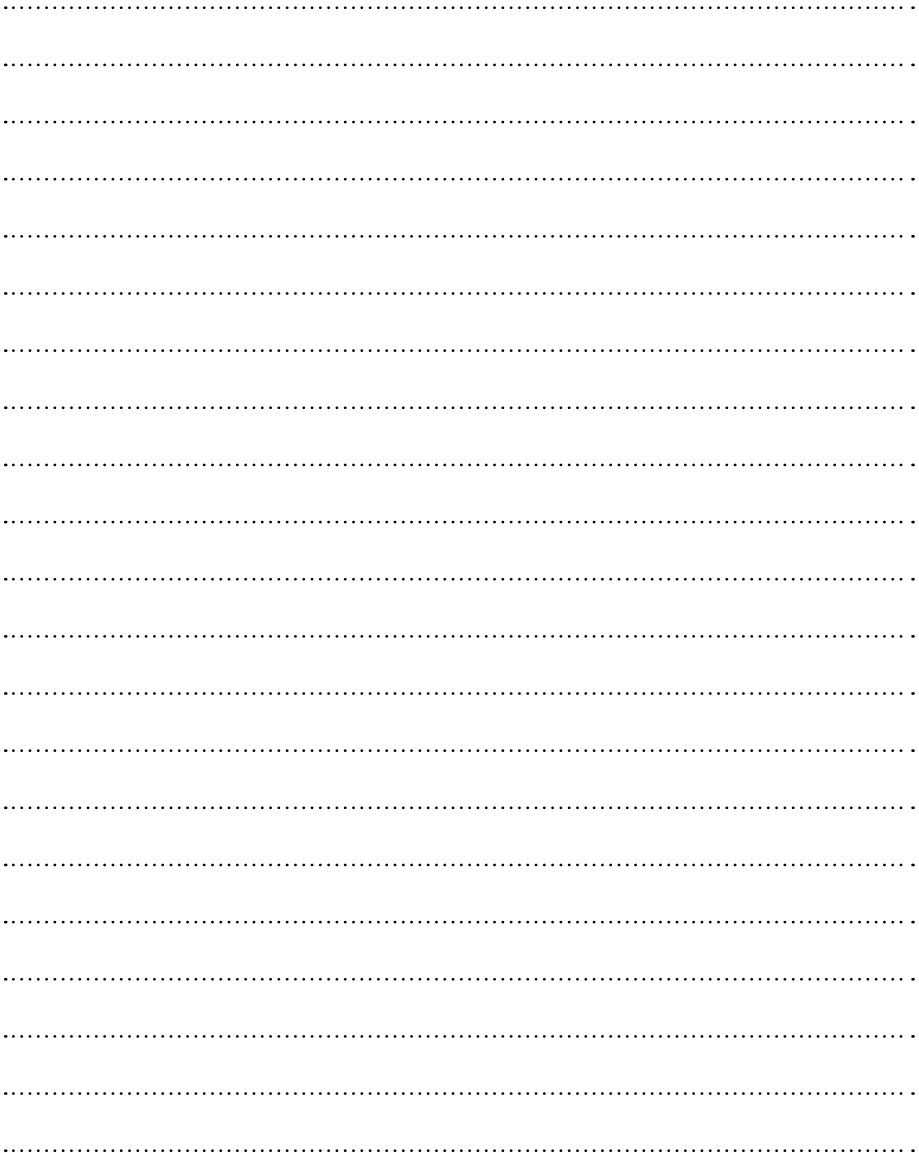

Pásová bruska Pásová brúska

Razítko a podpis prodejce:
Pečiatka a podpis predajcu:



Datum prodeje:
Dátum predaja:



Záznamy o provedených opravách (datum, podpis):
Záznamy o vykonaných opravách (dátum, podpis):

1



2



3

